

DENON

WIRELESS NETWORK CD MUSIC SYSTEM

S-52

Owner's Manual

Manuel de l'Utilisateur

Manual del usuario

SAFETY PRECAUTIONS



CAUTION
RISK OF ELECTRIC SHOCK
DO NOT OPEN



CAUTION:
TO REDUCE THE RISK OF ELECTRIC SHOCK, DO NOT REMOVE COVER (OR BACK). NO USER-SERVICEABLE PARTS INSIDE. REFER SERVICING TO QUALIFIED SERVICE PERSONNEL.

The lightning flash with arrowhead symbol, within an equilateral triangle, is intended to alert the user to the presence of uninsulated "dangerous voltage" within the product's enclosure that may be of sufficient magnitude to constitute a risk of electric shock to persons.

The exclamation point within an equilateral triangle is intended to alert the user to the presence of important operating and maintenance (servicing) instructions in the literature accompanying the appliance.

WARNING:
TO REDUCE THE RISK OF FIRE OR ELECTRIC SHOCK, DO NOT EXPOSE THIS APPLIANCE TO RAIN OR MOISTURE.

CAUTION:
USE OF CONTROLS OR ADJUSTMENTS OR PERFORMANCE OF PROCEDURES OTHER THAN THOSE SPECIFIED HEREIN MAY RESULT IN HAZARDOUS RADIATION EXPOSURE. THIS PRODUCT SHOULD NOT BE ADJUSTED OR REPAIRED BY ANYONE EXCEPT PROPERLY QUALIFIED SERVICE PERSONNEL.

Class 1 (IEC 60825-1:2001)

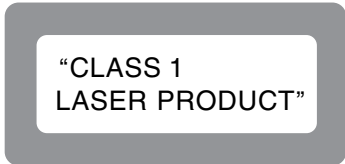

Copyrights / Droits d'auteur / Derechos de Autor

- It is prohibited by law to reproduce, broadcast, rent or play discs in public without the consent of the copyright holder.
- La reproduction, la diffusion, la location, le prêt ou la lecture publique de ces disques sont interdits sans le consentement du détenteur des droits d'auteur.
- De acuerdo con las leyes está prohibido reproducir, emitir, alquilar o interpretar discos en público sin la autorización del propietario de los derechos de autor.

IMPOTANT SAFETY INSTRUCTIONS

1. Read these instructions.
2. Keep these instructions.
3. Heed all warnings.
4. Follow all instructions.
5. Do not use this apparatus near water.
6. Clean only with dry cloth.
7. Do not block any ventilation openings. Install in accordance with the manufacturer's instructions.
8. Do not install near any heat sources such as radiators, heat registers, stoves, or other apparatus (including amplifiers) that produce heat.
9. Do not defeat the safety purpose of the polarized or grounding-type plug. A polarized plug has two blades with one wider than the other. A grounding type plug has two blades and a third grounding prong. The wide blade or the third prong are provided for your safety. If the provided plug does not fit into your outlet, consult an electrician for replacement of the obsolete outlet.
10. Protect the power cord from being walked on or pinched particularly at plugs, convenience receptacles, and the point where they exit from the apparatus.
11. Only use attachments/accessories specified by the manufacturer.
12. Use only with the cart, stand, tripod, bracket, or table specified by the manufacturer, or sold with the apparatus. When a cart is used, use caution when moving the cart/apparatus combination to avoid injury from tip-over.
13. Unplug this apparatus during lightning storms or when unused for long periods of time.
14. Refer all servicing to qualified service personnel. Servicing is required when the apparatus has been damaged in any way, such as power-supply cord or plug is damaged, liquid has been spilled or objects have fallen into the apparatus, the apparatus has been exposed to rain or moisture, does not operate normally, or has been dropped.
15. Batteries shall not be exposed to excessive heat such as sunshine, fire or the like.



Rating Label
LOCATION: BOTTOM



CAUTION:

- The ventilation should not be impeded by covering the ventilation openings with items, such as newspapers, tablecloths, curtains, etc.
- No naked flame sources, such as lighted candles, should be placed on the unit.
- Observe and follow local regulations regarding battery disposal.
- Do not expose the unit to dripping or splashing fluids.
- Do not place objects filled with liquids, such as vases, on the unit.

ATTENTION:

- La ventilation ne doit pas être gênée en recouvrant les ouvertures de la ventilation avec des objets tels que journaux, rideaux, tissus, etc.
- Aucune flamme nue, par exemple une bougie, ne doit être placée sur l'appareil.
- Veillez à respecter les lois en vigueur lorsque vous jetez les piles usagées.
- L'appareil ne doit pas être exposé à l'eau ou à l'humidité.
- Ne pas poser d'objet contenant du liquide, par exemple un vase, sur l'appareil.

PRECAUCIÓN:

- La ventilación no debe quedar obstruida por haberse cubierto las aperturas con objetos como periódicos, manteles, cortinas, etc.
- No debe colocarse sobre el aparato ninguna fuente inflamable sin protección, como velas encendidas.
- A la hora de deshacerse de las pilas, respete la normativa para el cuidado del medio ambiente.
- No exponer el aparato al goteo o salpicaduras cuando se utilice.
- No colocar sobre el aparato objetos llenos de líquido, como jarras.

CAUTION:

To completely disconnect this product from the mains, disconnect the plug from the wall socket outlet. The mains plug is used to completely interrupt the power supply to the unit and must be within easy access by the user.

PRECAUTION:

Pour déconnecter complètement ce produit du courant secteur, débranchez la prise de la prise murale. La prise secteur est utilisée pour couper complètement l'alimentation de l'appareil et l'utilisateur doit pouvoir y accéder facilement.

PRECAUCIÓN:

Para desconectar completamente este producto de la alimentación eléctrica, desconecte el enchufe del enchufe de la pared. El enchufe de la alimentación eléctrica se utiliza para interrumpir por completo el suministro de alimentación eléctrica a la unidad y debe de encontrarse en un lugar al que el usuario tenga fácil acceso.

FCC Information (For US customers)

1. COMPLIANCE INFORMATION

Product Name: Wireless Network CD Music System

Model Number: S-52

This product contains FCC ID: BV2- MPGBR052.

This product complies with Part 15 of the FCC Rules. Operation is subject to the following two conditions: (1) this product may not cause harmful interference, and (2) this product must accept any interference received, including interference that may cause undesired operation.

Denon Electronics (USA), LLC
100 Corporate Drive, Mahwah, NJ 07430-2041
Tel. 201-762-6500 (Main)

2. IMPORTANT NOTICE: DO NOT MODIFY THIS PRODUCT

This product, when installed as indicated in the instructions contained in this manual, meets FCC requirements. Modification not expressly approved by DENON may void your authority, granted by the FCC, to use the product.

3. CAUTION

- To comply with FCC RF exposure compliance requirement, separation distance of at least 20 cm must be maintained between the antenna of this product and all persons.
- This product and its antenna must not be co-located or operating in conjunction with any other antenna or transmitter.

4. NOTE

This product has been tested and found to comply with the limits for a Class B digital device, pursuant to Part 15 of the FCC Rules. These limits are designed to provide reasonable protection against harmful interference in a residential installation.

This product generates, uses and can radiate radio frequency energy and, if not installed and used in accordance with the instructions, may cause harmful interference to radio communications. However, there is no guarantee that interference will not occur in a particular installation. If this product does cause harmful interference to radio or television reception, which can be determined by turning the product OFF and ON, the user is encouraged to try to correct the interference by one or more of the following measures:

- Reorient or relocate the receiving antenna.
- Increase the separation between the equipment and receiver.
- Connect the product into an outlet on a circuit different from that to which the receiver is connected.
- Consult the local retailer authorized to distribute this type of product or an experienced radio/TV technician for help.

IC Information (For Canadian customers)

1. PRODUCT

This product contains IC 6963A-MPGBR052.

This product complies with RSS-210 of Industry Canada. Operation is subject to the following two conditions: (1) this product may not cause harmful interference, and (2) this product must accept any interference received, including interference that may cause undesired operation. This Class B digital apparatus complies with Canadian ICES-003.

APPAREIL

Cet appareil contient IC 6963A- MPGBR052.

Cet appareil est conforme à la norme CNR-210 du Canada. L'utilisation de ce dispositif est autorisée seulement aux deux conditions suivantes : (1) il ne doit pas produire de brouillage, et (2) l'utilisateur du dispositif doit être prêt à accepter tout brouillage radioélectrique reçu, même si ce brouillage est susceptible de compromettre le fonctionnement du dispositif.

Cet appareil numérique de la classe B est conforme à la norme NMB-003 du Canada.







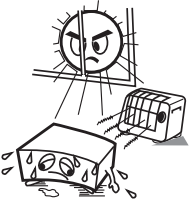

2. CAUTION

To reduce potential radio interference to other users, the antenna type and its gain should be so chosen that the equivalent isotropically radiated power (e.i.r.p.) is not more than that permitted for successful communication.

ATTENTION

Afin de réduire le risque d'interférence aux autres utilisateurs, il faut choisir le type d'antenne et son gain de façon à ce que la puissance isotrope rayonnée équivalente (p.i.r.e.) ne soit pas supérieure au niveau requis pour l'obtention d'une communication satisfaisante.

NOTE ON USE / OBSERVATIONS RELATIVES A L'UTILISATION / NOTAS SOBRE EL USO

 <ul style="list-style-type: none"> • Avoid high temperatures. Allow for sufficient heat dispersion when installed in a rack. • Eviter des températures élevées. Tenir compte d'une dispersion de chaleur suffisante lors de l'installation sur une étagère. • Evite altas temperaturas. Permite la suficiente dispersión del calor cuando está instalado en la consola. 	 <ul style="list-style-type: none"> • Keep the unit free from moisture, water, and dust. • Protéger l'appareil contre l'humidité, l'eau et la poussière. • Mantenga el equipo libre de humedad, agua y polvo. 	 <ul style="list-style-type: none"> • Do not let foreign objects into the unit. • Ne pas laisser des objets étrangers dans l'appareil. • No deje objetos extraños dentro del equipo.
	 <ul style="list-style-type: none"> • Unplug the power cord when not using the unit for long periods of time. • Débrancher le cordon d'alimentation lorsque l'appareil n'est pas utilisé pendant de longues périodes. • Desconecte el cordón de energía cuando no utilice el equipo por mucho tiempo. 	 <ul style="list-style-type: none"> • Do not let insecticides, benzene, and thinner come in contact with the unit. • Ne pas mettre en contact des insecticides, du benzène et un diluant avec l'appareil. • No permita el contacto de insecticidas, gasolina y diluyentes con el equipo.
<ul style="list-style-type: none"> • Handle the power cord carefully. Hold the plug when unplugging the cord. • Manipuler le cordon d'alimentation avec précaution. Tenir la prise lors du débranchement du cordon. • Maneje el cordón de energía con cuidado. Sostenga el enchufe cuando desconecte el cordón de energía. 	 <p>* (For apparatuses with ventilation holes)</p> <ul style="list-style-type: none"> • Do not obstruct the ventilation holes. • Ne pas obstruer les trous d'aération. • No obstruya los orificios de ventilación. 	 <ul style="list-style-type: none"> • Never disassemble or modify the unit in any way. • Ne jamais démonter ou modifier l'appareil d'une manière ou d'une autre. • Nunca desarme o modifique el equipo de ninguna manera.

Contenidos

Antes de empezar

Accesorios	2
Precauciones generales	2
Precauciones en la instalación	2
Discos	3
Discos que admite la unidad S-52	3
Manipulación de los discos	3
Carga de discos	3
Precauciones al introducir los discos	3
Precauciones generales	3
Precauciones al guardar los discos	3
Limpieza de los discos	3
Acerca del mando a distancia	4
Colocación de las pilas	4
Alcance del mando a distancia	4
Nombres de las piezas y funciones	5
Panel superior	5
Panel delantero	5
Panel trasero	6
Mando a distancia	6

Conexiones

Preparativos	7
Cables para las conexiones	7
Conexión de los componentes de reproducción	7
iPod®	7
Conexiones a otros dispositivos	7
Terminales de antena	7, 8
Conector XM	8
Puerto USB	8
Conexión a un subwoofer	8
Audio en red	9
Conexión del cable de alimentación	10

Operaciones del menú

Operaciones	11
Mapa del menú	11

Configuración

SETUP	11
1 Clock	11
2 Network Setting	12 ~ 14
3 Firmware Update	14

Reproducción

Preparativos	15
Conectar (ON) o Desconectar (OFF) la función	15
Otras funciones	15
Ajuste del volumen principal	15
Cómo cambiar la pantalla	15
Cambiar el brillo de la pantalla	15
Uso de auriculares	15
Reproducción del audio en red	16
Escuchar radio por Internet	17
Sintonización de emisoras de radio	17
Escuchar música de su PC	18
Reproducción de archivos guardados en un ordenador	18
Escuchar Rhapsody	19
Acerca de Rhapsody	19
Para escuchar Rhapsody	19
Introduzca un carácter para buscar la pista que desee escuchar	19
Búsqueda de la información más actualizada de Rhapsody	19
Inclusión de pistas en My Library	19
Para escuchar las pistas de My Library	19
Visualización del menú de búsqueda durante la reproducción	19
Escuchar iPod	20
Reproducción desde iPod®	20
Escuchar música	20
Escuchar FM/AM	21
Emisoras de HD Radio	21
Selección de los programas de audio	21
Sintonización de emisoras de radio	21
Presintonización de emisoras de radio (Memoria de presintonización)	21
Escuchar las emisoras predefinidas	21
Escuchar XM	22
Escuchar los programas de Radio Satélite XM	22
Comprobación del nivel de la señal XM y el identificador de radio	22
Selección de canal	22
Búsqueda de Categorías/Directa	23
Escuchar CD	23
Reproducir un CD	23
Diversas funciones de reproducción	23
Reproducción de archivos de música	24
Antes de reproducir archivos MP3 o WMA	24
Creación de archivos MP3 y WMA compatibles con la unidad S-52 (CD-R/CD-RW)	24
Reproducción de archivos MP3 o WMA	24
Escuchar USB	25
Reproducción de archivos guardados en dispositivos de memoria USB	25
Diversas funciones de reproducción	25
Escuchar AUX	26
Reproducción desde un sistema de audio portátil	26
Favorite	26

Utilización avanzada

Configuración de la alarma	27
Configuración del temporizador de la función Sleep	27
Funciones prácticas	28
Función de Memoria personal plus	28
Memoria de última función	28
Memoria de seguridad	28
Encendido automático activado	28
Restablecimiento del microprocesador	28

Información adicional	29, 30
------------------------------------	--------

Resolución de problemas	31 ~ 33
--------------------------------------	---------

Especificaciones	34
-------------------------------	----

Antes de empezar

Gracias por haber adquirido este producto DENON. Para asegurar un funcionamiento correcto de la unidad, lea atentamente este manual del usuario antes de usarla. Después de leerlo, guárdelo para futuras referencias.

Accesorios

Compruebe que ha recibido todas las piezas que se indican a continuación.

① Mando a distancia (RC-1083)	1
② Pilas R03/AAA	2
③ Antena AM de cuadro.....	1
④ Antena de interior FM	1
⑤ Antena para LAN inalámbrica	1
⑥ Cable de alimentación: sólo para el modelo europeo (Longitud del cable: Aprox. 6 ft/2 m).....	1
⑦ Adaptador universal (3 tipos)	1 de cada
⑧ Manual del usuario	1
⑨ Garantía (sólo para el modelo de Norteamérica)	1
⑩ Lista de servicios técnicos	1

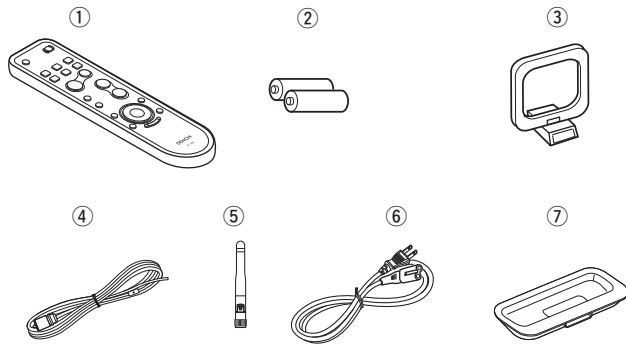

Precauciones generales

- **Antes de encender el aparato**
Vuelva a comprobar que las conexiones son correctas y que los cables están en buen estado.
- Aunque la unidad esté en modo de reposo (STANDBY), parte del circuito sigue recibiendo corriente. Cuando vaya a viajar o si no va a estar en su domicilio durante un tiempo, no olvide desenchufar el cable de la red eléctrica.
- **Ventile suficientemente el lugar de instalación**
Si se deja la unidad en una habitación llena de humo de cigarro, etc., por largos periodos de tiempo, la superficie del lector óptico podría ensuciarse, lo que ocasionaría que no pueda leer las señales correctamente.
- **Acerca de la condensación**
Cuando hay grandes diferencias de temperatura entre el interior de la unidad y el entorno, se podría formar condensación (rocío) en las piezas de la unidad, lo que perjudicaría el funcionamiento de la unidad.
Si esto ocurriera, apague la unidad una o dos horas y espere a que la diferencia de temperatura se reduzca antes de volver a utilizarla.
- **Precauciones en el uso de teléfonos móviles**
La utilización de un móvil cerca de la unidad podría provocar ruido. Si ocurriera, aleje el teléfono móvil mientras la unidad esté en uso.
- **Movimiento de la unidad**
Apague la unidad y desenchufe el cable de alimentación de la red eléctrica.
Después, desconecte los cables de conexión a otras unidades del sistema, antes de moverlas.
- Tenga presente que las ilustraciones de este manual pueden ser diferentes de la unidad, con el fin de facilitar las explicaciones.

Precauciones en la instalación

Nota:

Para una dispersión térmica adecuada, no coloque la unidad en un espacio cerrado, como una estantería o un mueble similar.

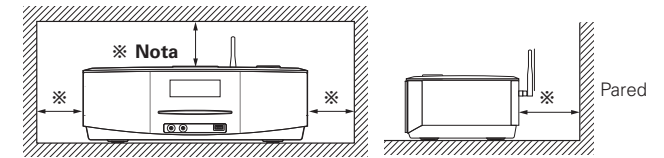

NOTA

- Si los graves son inusualmente fuertes, ponga la unidad sobre un soporte sólido, como un bloque de cemento, por ejemplo.
- Los altavoces de la unidad S-52 tienen unos potentes imanes. No ponga un reloj, cinta magnética, ni otro artefacto o producto similar cerca de ellos.
- En ocasiones, el color de la unidad S-52 podría distorsionarse, según el tipo de televisión empleado. Si esto le ocurre, apague la televisión y vuelva a encenderla pasados entre 15 y 30 minutos. El propio circuito de desmagnetización de la televisión debería mejorar la pantalla. Si el color sigue apareciendo distorsionado, aleje la unidad principal de la televisión.

Discos

Discos que admite la unidad S-52

1 CDs de Música

Los discos con la marca de abajo pueden ser reproducidos en esta unidad.

Sin embargo tenga en cuenta que los discos con formas especiales (discos en forma de corazón, discos octagonales, etc.) no se pueden reproducir. No intente reproducirlos, puesto que podría dañarse el aparato.



※ La reproducción de discos con formas especiales podría dañar la unidad. No utilice ese tipo de discos.

2 CD-R/CD-RW

Algunos discos y algunos formatos de grabación podrían no reproducirse.

Discos no finalizados no pueden ser reproducidos.

※ ¿Qué es la finalización de un disco?

La Finalización es el proceso que hace que los discos grabados CDR/ CD-RW puedan reproducirse en reproductores compatibles.

Manipulación de los discos



No toque la superficie de grabación.

Carga de discos

- Ponga el disco con la cara de la etiqueta hacia arriba.
- Introduzca lentamente el disco en la ranura del CD. Suelte el disco una vez que note cómo lo arrastra la unidad

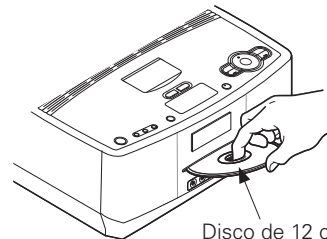

Disco de 12 cm

- No pueden usarse discos de 8 cm en este reproductor. No inserte discos de 8 cm en la ranura de la unidad de CD.



En los siguientes casos, aparece "No Disc" en la pantalla:

- Cuando no se introduce ningún disco.
- Cuando se introduce el disco al revés.
- Cuando no se puede leer correctamente la información del disco.

Precauciones al introducir los discos

- Introduzca sólo un disco cada vez. Si pone dos o más discos simultáneamente, podría dañar la unidad y rayar los discos.
- No utilice discos con fisuras o abombados ni discos pegados con cinta adhesiva, etc.
- No introduzca discos que tengan una parte adhesiva (de las etiquetas, celofán, etc.) expuesta, ni discos con restos de que se le han despegado las etiquetas que pudieran tener. Si lo hace, los discos podrían quedarse adheridos al interior del reproductor y ocasionar daños en la unidad.

Precauciones generales

- No deje sus huellas ni manche los discos con ninguna sustancia.
- Tenga un especial cuidado para no rayar los discos al sacarlos de las fundas.
- No doble ni caliente los discos.
- No agrande el orificio central.
- No escriba en la cara de la etiqueta (impresa) con bolígrafos, lápices, etc., ni le pegue etiquetas nuevas a los discos.
- Es posible que se acumulen gotas de agua sobre los discos, si se llevan rápidamente de un sitio frío (el exterior, por ejemplo) a un lugar cálido. No intente secarlas con un secador de aire caliente, por ejemplo.

Precauciones al guardar los discos

- No olvide sacar los discos de la unidad después de usarlos.
- Guarde siempre los discos en sus fundas para protegerlos del polvo, arañazos, abombamientos, etc.
- No guarde discos en los siguientes sitios:
 1. Lugares expuestos a la luz directa del sol, durante mucho tiempo
 2. Lugares con polvo o humedad
 3. Lugares expuestos a altas temperaturas debido a aparatos de calefacción, por ejemplo.

Limpeza de los discos

- Si hay huellas de dedos o restos de impurezas en los discos, límpielos antes de usarlos. Las huellas y la suciedad pueden afectar a la calidad del sonido y ocasionar interrupciones en la reproducción.
- Utilice un juego de limpieza de venta en comercios o un paño suave para limpiar la superficie de los discos.

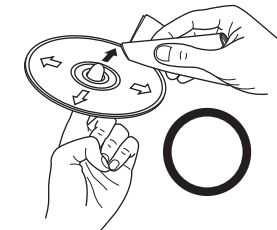

Pase suavemente un paño sobre el disco, desde el interior hacia el exterior.

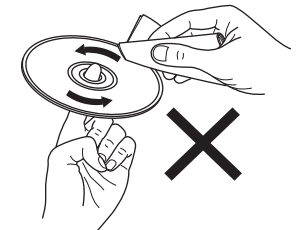

No mueva el paño en movimientos circulares.

NOTA

No utilice pulverizadores para discos, ni productos antiestáticos, bencenos, disolventes ni otros productos agresivos.

Acerca del mando a distancia

Colocación de las pilas

- ① Quite la cubierta trasera del mando a distancia.
- ② Ponga correctamente las dos pilas, siguiendo las marcas que hay en el propio compartimento de pilas.

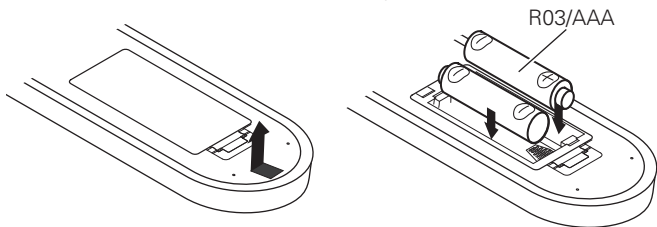

- ③ Coloque la tapa trasera en su lugar.

NOTA

- Si el mando a distancia no funciona ni siquiera a corta distancia de la unidad, póngale pilas nuevas.
- Las pilas que se entregan sólo sirven para comprobar que la unidad funciona.
- Cuando introduzca las pilas, asegúrese de hacerlo en la posición correcta. Para ello, fíjese en las marcas “⊕” y “⊖” del compartimento de las pilas.
- Para evitar dañar el mando a distancia y que se produzcan fugas de líquido de las pilas:
 - No mezcle pilas nuevas con viejas.
 - No utilice dos tipos de pilas diferentes.
 - No intente cargar las pilas secas.
 - No cortocircuite, desmonte ni caliente las pilas. No las tire al fuego.
- Si se producen fugas del líquido de las pilas, limpie cuidadosamente el líquido del interior del compartimento de las pilas y ponga pilas nuevas.
- Retire las pilas del mando a distancia si no se va a usar durante mucho tiempo.
- Cuando vaya a cambiar las pilas, tenga a mano las nuevas pilas y colóquelas lo antes posible.

Alcance del mando a distancia

Para usar el mando a distancia, diríjalo hacia el sensor situado en la unidad.

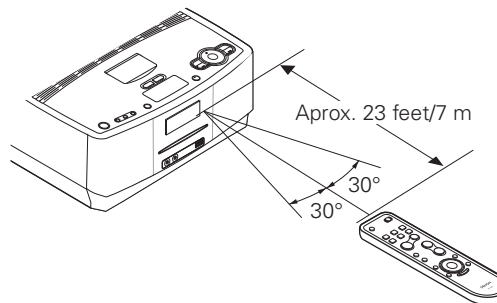

NOTA

Es posible que la unidad o el mando a distancia no funcionen correctamente si se deja el sensor del mando a distancia expuesto a la luz directa del sol, una luz artificial intensa, de un fluorescente con inversor o luz infrarroja.

Nombres de las piezas y funciones

Para obtener información sobre los botones que no se explican aquí, vaya a la página que se indica entre paréntesis ().

Panel superior

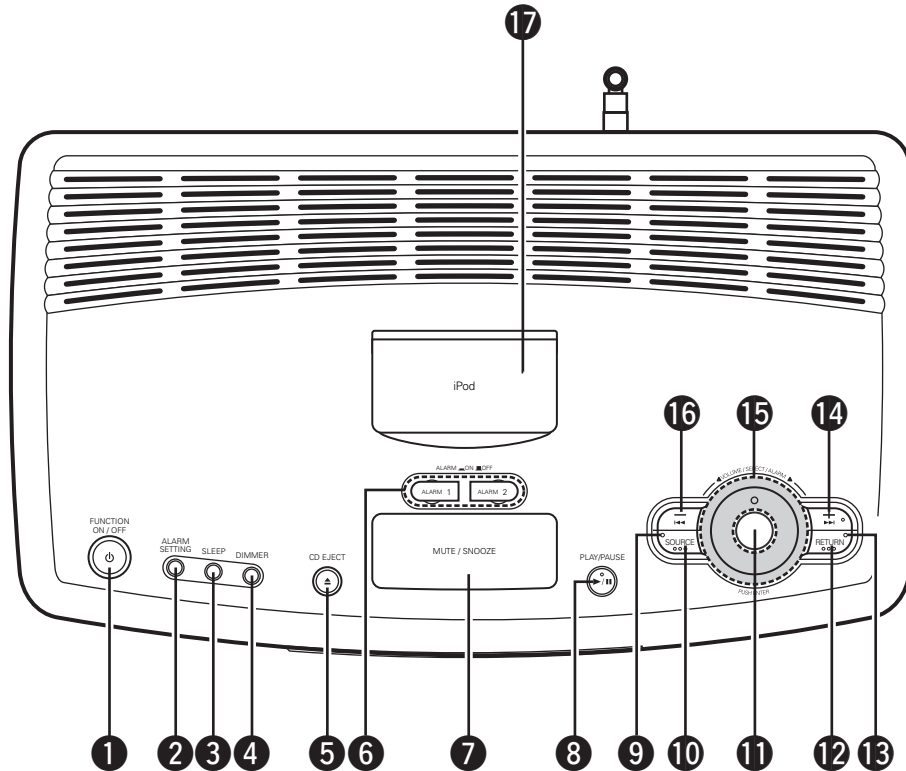

- | | |
|--|--|
| 1 Botón de encendido (FUNCTION ON / OFF) (15) | 11 Botón ENTER (11) |
| 2 Botón ALARM SETTING (27) | 12 Botón RETURN (11) |
| 3 Botón SLEEP (27) | 13 Indicador de RETURN (15) |
| 4 Botón DIMMER (15) | 14 Botón de avance rápido / Avance rápido (▶▶) (18) |
| 5 Botón CD EJECT (▲) (23) | 15 Botón de retroceso rápido / Retroceso rápido (◀◀) (18) |
| 6 Botones ALARM1, 2 ON / OFF (27) | 16 Botón de retroceso rápido / Botón TUNING - (21) |
| 7 Botón MUTE / SNOOZE (15, 27) | 17 Base para iPod (7) |
| 8 Botón PLAY / PAUSE (▶) (20) | |
| 9 Indicador de SOURCE (15) | |
| 10 Botón SOURCE (11) | |

Panel delantero

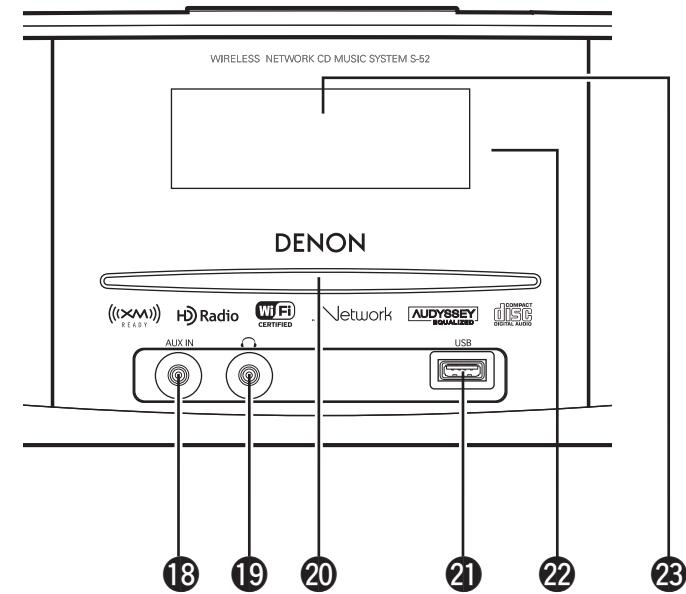

- | |
|--|
| 18 Conector AUX IN (26) |
| 19 Conector de auriculares (◡) (15) |
| 20 Ranura del CD (3) |
| 21 Puerto USB (8) |
| 22 Sensor de mando a distancia (4) |
| 23 Pantalla |

Panel trasero

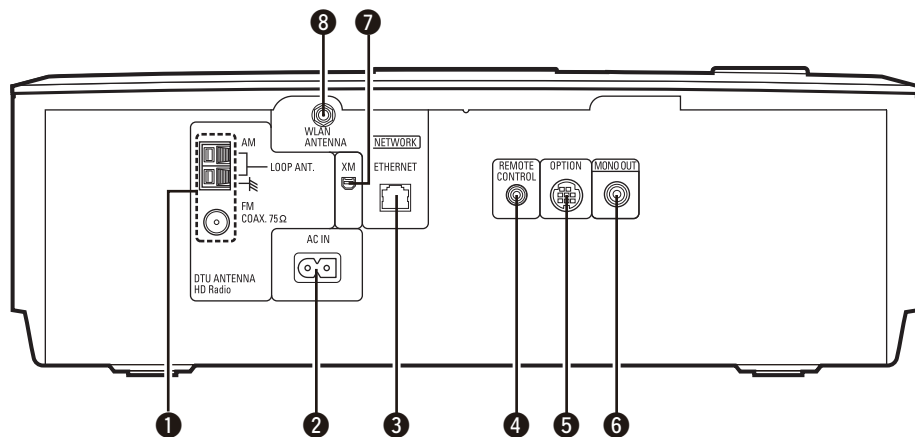

- 1 Terminales de antena FM/AM /
Terminales de antena HD Radio
(ANTENNA / DTU ANTENNA HD Radio) (7)
- 2 Toma de AC (AC IN) (10)
- 3 Conector ETHERNET (9)
- 4 Conector REMOTE CONTROL
Esta toma se utilizará en el futuro para funciones
adicionales.
- 5 OPTION connector
Esta conector se utilizará en el futuro para
funciones adicionales.
- 6 Conector de audio monoaural (MONO OUT) ... (8)
- 7 Conector XM (8)
- 8 Terminal WLAN ANTENNA (9)

Mando a distancia

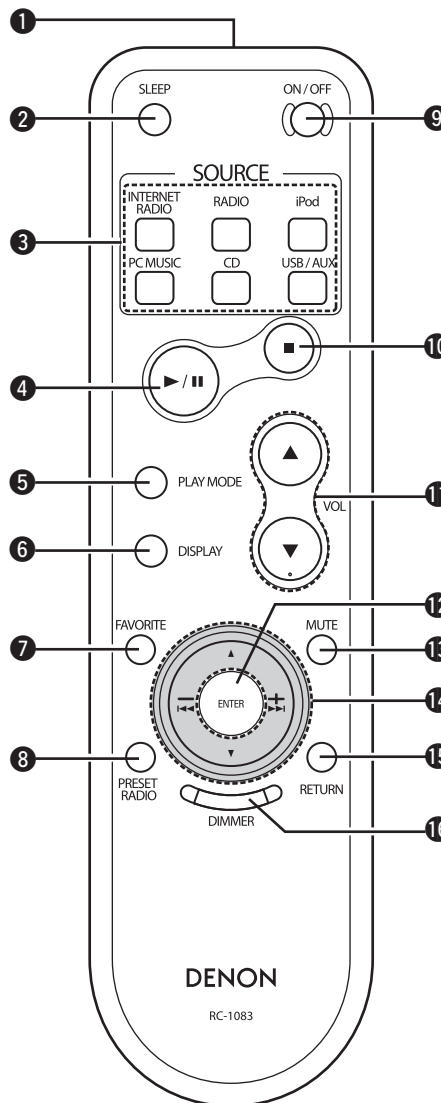

- 1 Transmisor de señales del
mando a distancia (4)
- 2 Botón SLEEP (27)
- 3 Botones de selección de SOURCE (15)
- 4 Botón de reproducción y pausa (▶/⏸) (20)
- 5 Botón PLAY MODE (20)
- 6 Botón DISPLAY (15)
- 7 Botón FAVORITE (26)
- 8 Botón PRESET RADIO (21)
- 9 Botón ON / OFF (Encendido/apagado) (15)
- 10 Botón de parada (■) (17)
- 11 Botones de control de volumen principal
(VOL) (15)
- 12 Botón ENTER (11)
- 13 Botón de silencio (MUTE) (15)
- 14 Botones cursores (Δ ▽) /
omisión (◀ ▶) / TUNING + - (11, 18, 21)
- 15 Botón RETURN (11)
- 16 Botón DIMMER (15)

DENON

RC-1083

Conexiones

En este manual de uso se detallan las conexiones de todos los formatos de señal de audio compatibles. Seleccione las conexiones adecuadas para los equipos que desea enchufar. Si va a utilizar algunos tipos de conexiones, tendrá que hacer algunos ajustes en la unidad S-52. Para obtener más información, consulte las instrucciones sobre cada una de las conexiones que se detallan a continuación.

NOTA

- No enchufe el cable de alimentación hasta haber realizado todas las demás conexiones.
- Al hacer las conexiones, consulte los manuales de uso de los demás componentes.

Preparativos

Cables para las conexiones

Seleccione los cables en función del equipo que se va a conectar.

Cables de audio

Conexiones analóg (Subwoofer)



Cable con clavijas de terminal

Conexiones de red (LAN con cable)



Cable LAN

Dirección de la señal

Señal de audio:

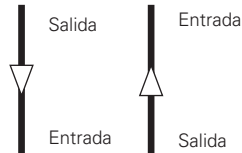

Conexión de los componentes de reproducción

iPod®

Abra la tapa e instale el adaptador adecuado a su iPod en la ranura de inserción del adaptador del S-52.

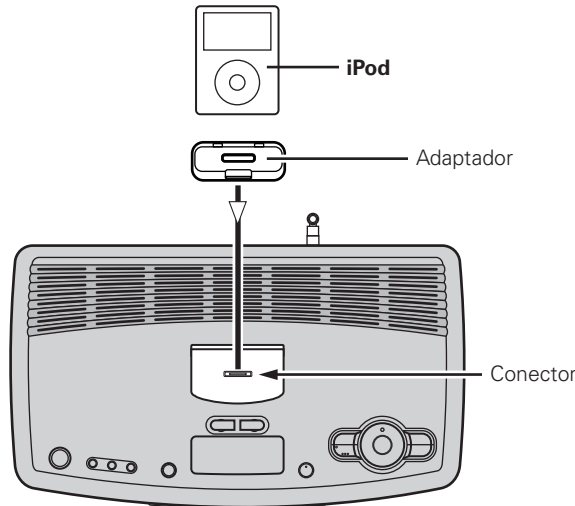

NOTA

Tenga en cuenta que si al desconectar o conectar el iPod de la base lo inclina hacia delante o atrás puede dañar el conector de la base.



Mantenga la tapa de la base del iPod cerrada cuando no esté conectado el iPod para evitar la entrada de objetos extraños en el interior.

Indicación estampada	iPod conectable al S-52
mini	iPod mini
Photo 20, 30GB	iPod Photo 30GB/iPod 20GB con pantalla a color
Photo 60GB	iPod Photo 60GB/iPod 40GB con pantalla a color



- Se puede montar en este S-52 un adaptador de base dock del iPod genuino.
- Para conectar un "iPod nano" o un iPod de 5ª generación, utilice el adaptador dock incluido con el iPod.
- El iPod de 4ª generación (con Conector para base) requiere el uso del pack 3 de adaptador para base universal de iPod de Apple correspondiente a su modelo de iPod (disponible por separado en Apple Inc.) para poder conectarlo a S-52.

NOTA

La unidad S-52 no es compatible con la opción de reproducción aleatoria de iPod.

Conexiones a otros dispositivos

Terminales de antena

Se puede conectar directamente el conector de un cable de antena de FM.

HD Radio® Recepción HD Radio / AM/FM

Dirección de la estación de emisión.

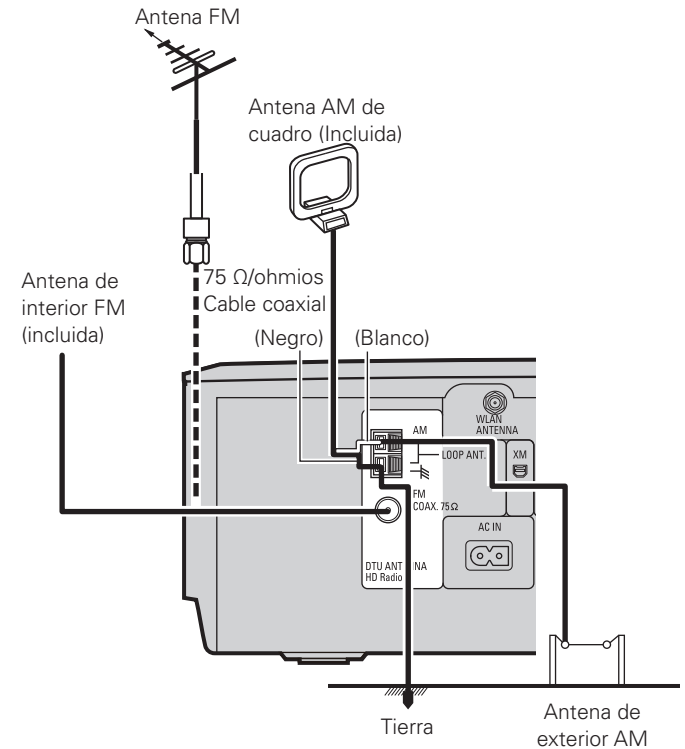

Conjunto de la antena AM de cuadro

- ① Retire la abrazadera de vinilo y saque el cable de conexión.
- ② Conéctelo a los terminales de la antena AM.
- ③ Doble el cuadro en el sentido inverso.
- ④ Montaje
 - a. Si la antena está colocada sobre una superficie estable.
 - b. Si la antena está fijada al muro.

Orificio de instalación Montaje sobre muro, etc.

Conexión de antenas AM

1. Presione la palanca.
2. Introduzca el cable.
3. Vuelva la palanca a su posición inicial.

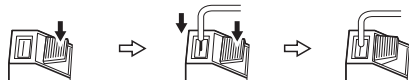

NOTA

- No conecte dos antenas FM simultáneamente.
- Aunque vaya a usar una antena AM externa, no desconecte la antena AM de cuadro.
- Asegúrese de que los terminales del cable de la antena AM de cuadro no tocan las zonas metálicas del panel.

Conector XM

- El Sistema de audio personal S-52 es un receptor XM Ready®. Puede recibir XM® Satellite Radio conectándolo al XM Mini-Tuner y Home Dock (incluye antena para casa, se vende por separado) y suscribiéndose al servicio XM.
- Conecte el XM Mini-Tuner Home Dock al terminal XM del panel trasero.
- Coloque el antena Home Dock cerca de una ventana orientada hacia el sur para ofrecer la mejor señal posible. Para obtener más información, consulte "Escuchar los programas de Radio Satélite XM" (página 22). Al realizar las conexiones, consulte también las instrucciones de funcionamiento del XM Mini-Tuner y Home Dock.

XM Mini-Tuner y Home Dock

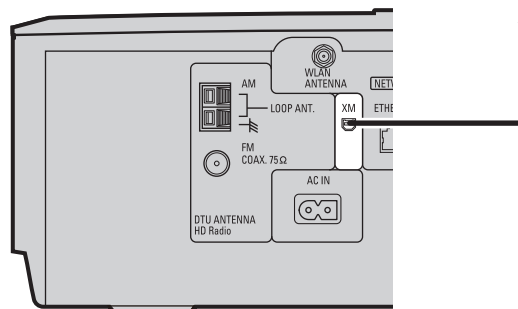
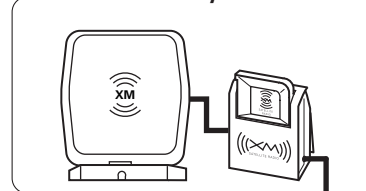

NOTA

No conecte el cable de alimentación hasta que la conexión de la XM Mini-Tuner y Home Dock haya finalizado.

- El nombre XM y su logotipo son marcas comerciales de XM Satellite Radio Inc. Todos los derechos reservados.
- XM Ready es una marca comercial registrada de XM Satellite Radio Inc. Todos los derechos reservados.

Puerto USB

Panel frontal

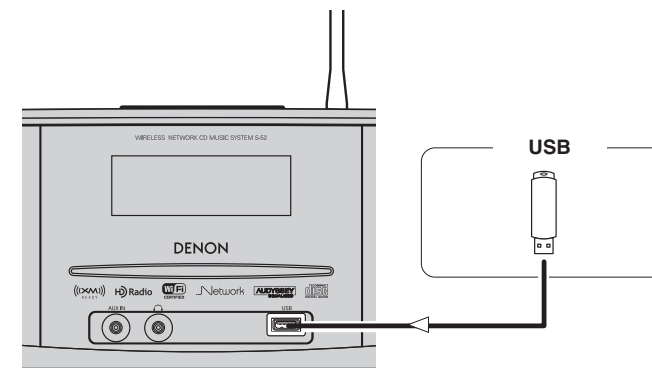

NOTA

El puerto USB principal de la unidad S-52 no se puede conectar a un PC con un cable USB.

Conexión a un subwoofer

Se utiliza para la conexión a un subwoofer.

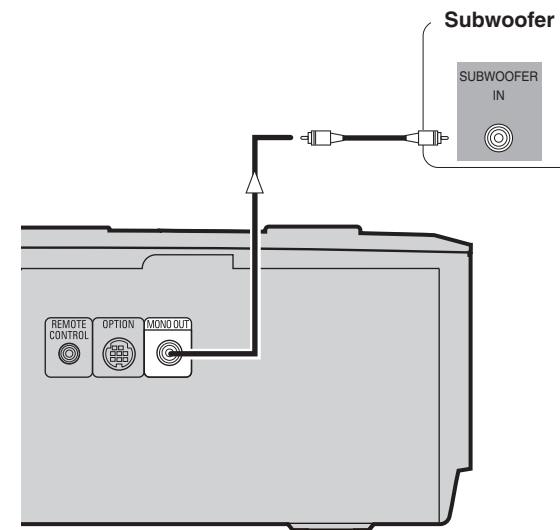

NOTA

Al poner el encendido en ON/OFF:
 ON: Encienda primero la unidad principal y luego conecte la alimentación del subwoofer.
 OFF: Apague primero el subwoofer y luego desconecte la alimentación de la unidad principal.

Audio en red

[LAN alámbrica]

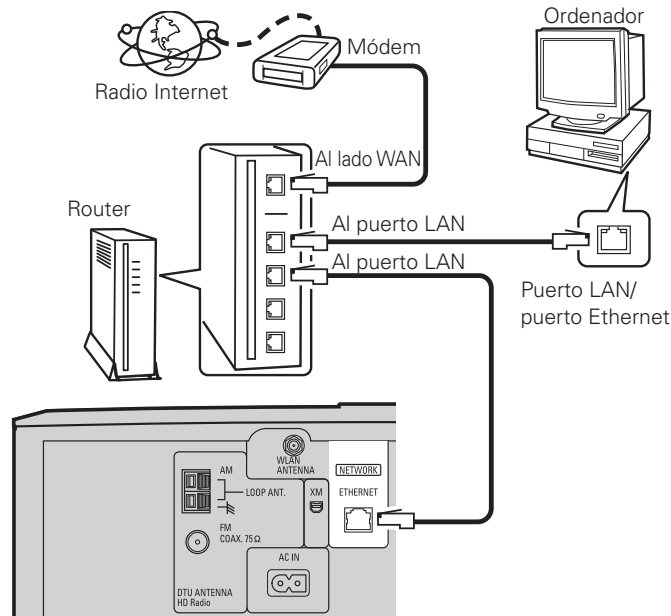

[LAN inalámbrica]

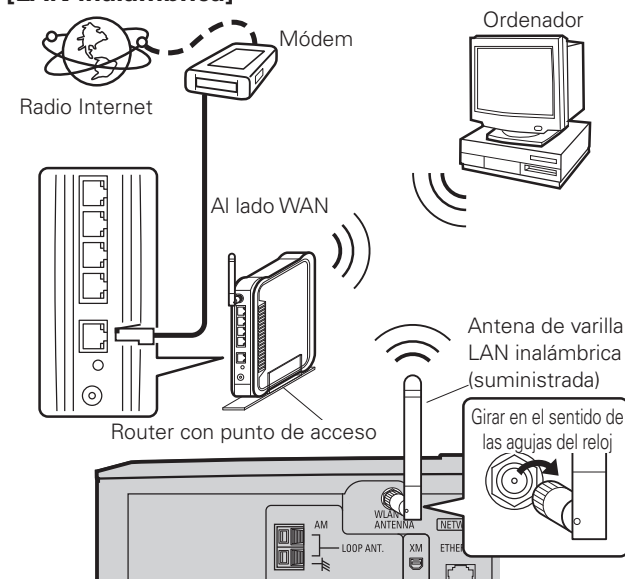

Requisitos del sistema

❑ Conexión a internet de banda ancha

Se necesita una conexión de banda ancha a internet para usar la función de radio Internet de la unidad S-52.

❑ Módem

Es un dispositivo conectado a una conexión de banda ancha para comunicarse con internet.

❑ Router

Con la unidad S-52 le recomendamos que utilice un router dotado de las siguientes funciones:

- Servidor DHCP (Dynamic Host Configuration Protocol) integrado. Esta función asigna direcciones IP automáticamente en la LAN.
- Switch 100 BASE-TX integrado. Al conectar varios dispositivos, recomendamos un hub con una velocidad de al menos 100 Mbps.

❑ Cable Ethernet (se recomienda CAT-5 o superior)

La unidad S-52 no se entrega con el cable Ethernet. Compre un cable de la longitud necesaria.

❑ Ordenador

Para usar el servidor de música se requiere un ordenador con las siguientes características:

- SO
 - Windows® XP Service Pack2, Windows Vista
- Software
 - .NET Framework 1.1, Windows Media Connect (Windows XP)
 - Windows Media Player Ver.11
 - Software de servidor compatible con DLNA
- Navegador de internet
 - Microsoft Internet Explorer 5.01 o posterior
- Puerto LAN
- 300 MB o más de espacio libre en disco

※Se necesita espacio para guardar los archivos de música. Los tamaños que se indican a continuación son aproximados.

Formato	Velocidad de bits	Per minute	Per hour
MP3 / WMA	128 kbps	Aprox. MB	Aprox. 60 MB
	192 kbps	Aprox. 1.5 MB	Aprox. 90 MB
MPEG-4 AAC	256 kbps	Aprox. 2 MB	Aprox. 120 MB
	392 kbps	Aprox. 3 MB	Aprox. 180 MB
WAV (LPCM)	1400 kbps	Aprox. 10 MB	Aprox. 600 MB
FLAC	1080 kbps	Aprox. 7.7 MB	Aprox. 464 MB

(1 MB = 10⁶ bytes)



Para obtener información sobre la conexión a internet, póngase en contacto con su ISP (proveedor de servicios de internet) o una tienda informática.

NOTA

- Para conectarse a internet es necesario que haya un contrato con un ISP. Si usted ya dispone de una conexión de banda ancha a internet, no necesita ningún contrato adicional.
- Según el servidor, es posible que se vean los archivos de vídeo, pero no se pueden reproducir en la unidad S-52.
- El tipo de routers que se puede utilizar depende del ISP. Póngase en contacto con un ISP (proveedor de servicios de internet) o una tienda informática si necesita más información.

❑ Otros

- Si dispone de un contrato con un ISP para una línea en la que la red se configure manualmente, realice la configuración en el apartado de "Network Setting" (véase página 12, 13).
- Si usa un router de banda ancha (función DHCP), la unidad S-52 realizará automáticamente la configuración de la red, por lo que usted no tendrá que intervenir en absoluto.
- Si va a conectar la unidad S-52 a una red sin función DHCP, realice la configuración desde "Network Setting" (véase página 12, 13).
- La unidad S-52 no es compatible con el protocolo PPPoE. Si tiene un contrato para una línea que usa el PPPoE, necesitará un router compatible con este protocolo.
- Según el ISP con el que tenga el contrato, es posible que tenga que configurar el servidor proxy para usar la función de radio Internet. Si ha realizado algún cambio en la configuración del servidor proxy en el ordenador para conectarse a Internet, haga los mismos ajustes de configuración en la unidad S-52.
- La unidad S-52 usa las funciones DHCP y Auto IP para configurar la red automáticamente.

❑ Cable Ethernet (se recomienda CAT-5 o superior)

El S-52 no incluye ningún cable Ethernet. Consiga un cable de la longitud necesaria.

NOTA

Asegúrese de utilizar un cable de tipo blindado para conexiones USB/Ethernet. Dependiendo del ordenador/router conectado, podría existir mucho ruido generado del cable.

Conexión del cable de alimentación

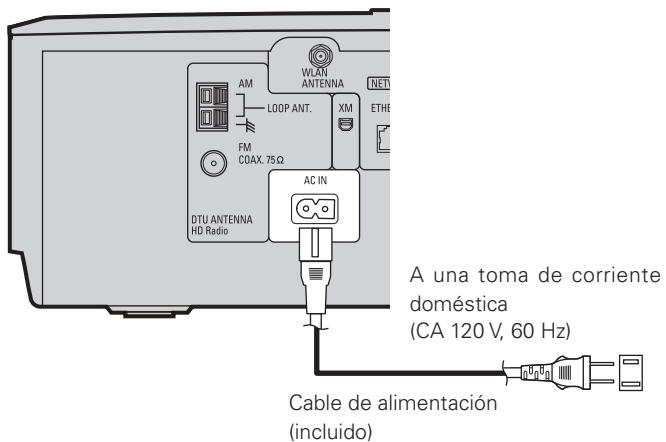

NOTA

- Utilice únicamente el cable de alimentación suministrado.
- Asegúrese que el cable de alimentación está desenchufado de la toma de alimentación antes de conectar o desconectarlo de la entrada de CA.

Circuito de protección

El circuito de protección se activará en los casos siguientes:

- Cuando la temperatura ambiental sea demasiado alta
- Si se usa la unidad durante mucho tiempo con una salida muy elevada y la temperatura interior sube excesivamente

La salida del altavoz se suspende cuando se activa el circuito de protección. En este caso, saque el cable de alimentación, compruebe que la ventilación es adecuada y espere a que la unidad principal se enfríe. Después, vuelva a enchufar el cable de alimentación. Si el circuito de protección se vuelve a activar aunque no ha ya ningún problema en el cableado ni en la ventilación de la unidad, apague la unidad y póngase en contacto con el centro de servicio de DENON.

Antes de empezar
 Conexiones
 Configuración
 Reproducción
 Información
 Resolución de problemas

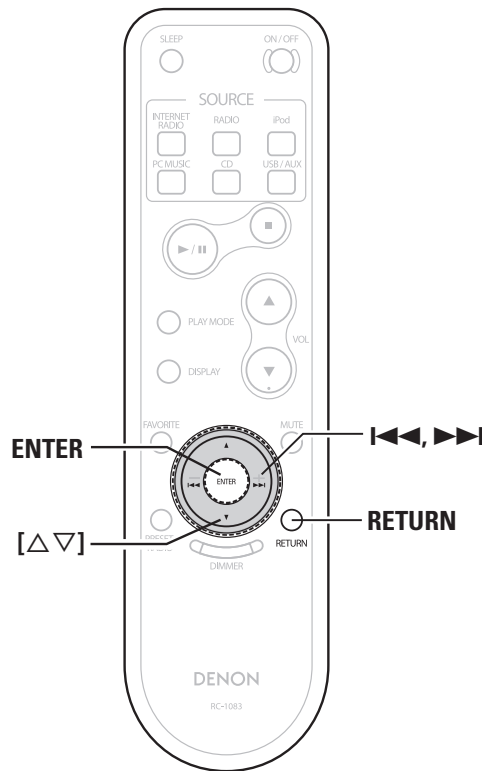
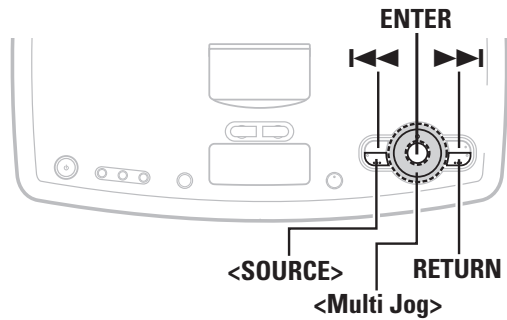

Sobre los nombres de los botones en estas instrucciones
 < > : botones de la unidad principal
 [] : botones en el mando a distancia
Sólo el nombre del botón:
 Botones de la unidad principal y el mando a distancia

Operaciones del menú

Con la unidad S-52, la configuración y las operaciones de la mayoría de las funciones se pueden realizar mientras visualiza los menús en la pantalla.

Operaciones

- 1** Pulse <SOURCE>. Se muestra el menú.
- 2** Gire <Multi Jog> o pulse <<>>> para seleccionar "SETUP" y pulse ENTER.
- 3** Gire <Multi Jog> o pulse [Δ∇] para seleccionar el menú a usar o controlar.
 ※ Para volver al elemento anterior, pulse RETURN.
- 4** Pulse ENTER para acceder a la configuración.

Mapa del menú

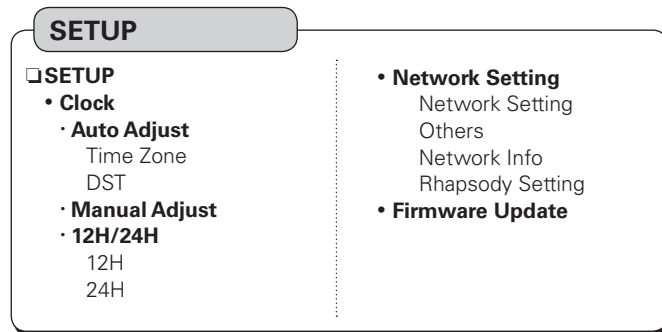

Configuración

SETUP

Utilice los procedimientos descritos a continuación para realizar los diversos ajustes.

● Árbol de menús ●

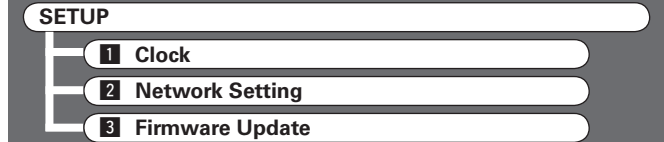

1 Clock

Utilice este procedimiento para ajustar la hora.

Auto Adjust

Conéctese a la red para ajustar automáticamente la hora actual.

[Elementos seleccionables]

- Time Zone** : Elija la región en la que se instala el equipo para realizar la corrección de la diferencia horaria.
- DST** : Realice los ajustes para el cambio horario de verano-invierno.

NOTA

Se requieren conexiones de red.

Manual Adjust

Ajuste la hora actual manualmente.



Al configurar el reloj, mueva el cursor pulsando <<>>> y configúrelo con <Multi Jog> o [Δ∇].

12H/24H

Elija entre el modo de reloj de 12 o 24 horas.

2 Network Setting

Realizar configuraciones para LAN cableada o inalámbrica.

LAN cableada

Realizar configuraciones para LAN cableada.

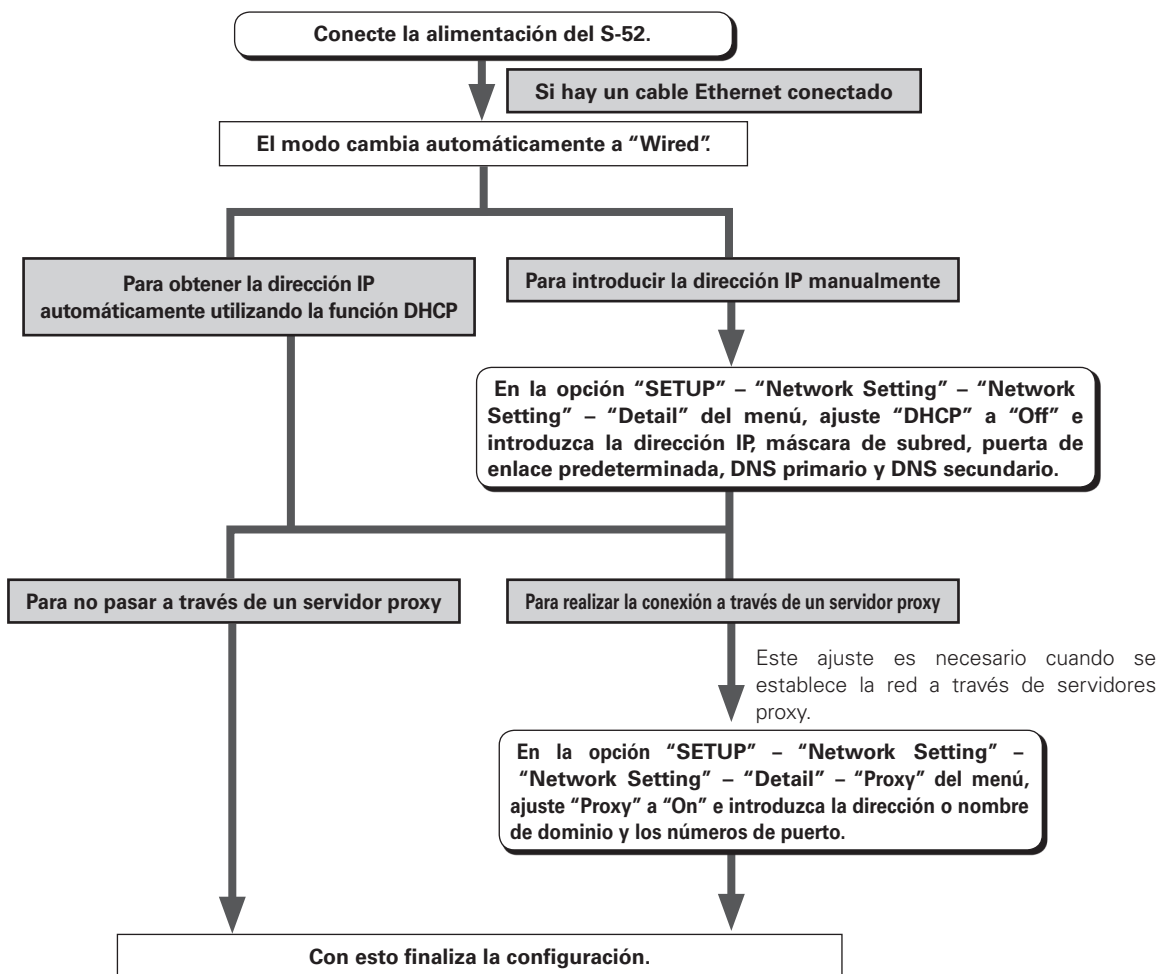

Vuelva a comprobar las conexiones y la configuración si no puede conectarse a internet (página 9).

NOTA Para configurar la dirección IP y el proxy es necesario tener ciertos conocimientos sobre redes. Para obtener detalles, consulte a un administrador de red.

Configuración de LAN inalámbrica

Realizar configuraciones para LAN inalámbrica.

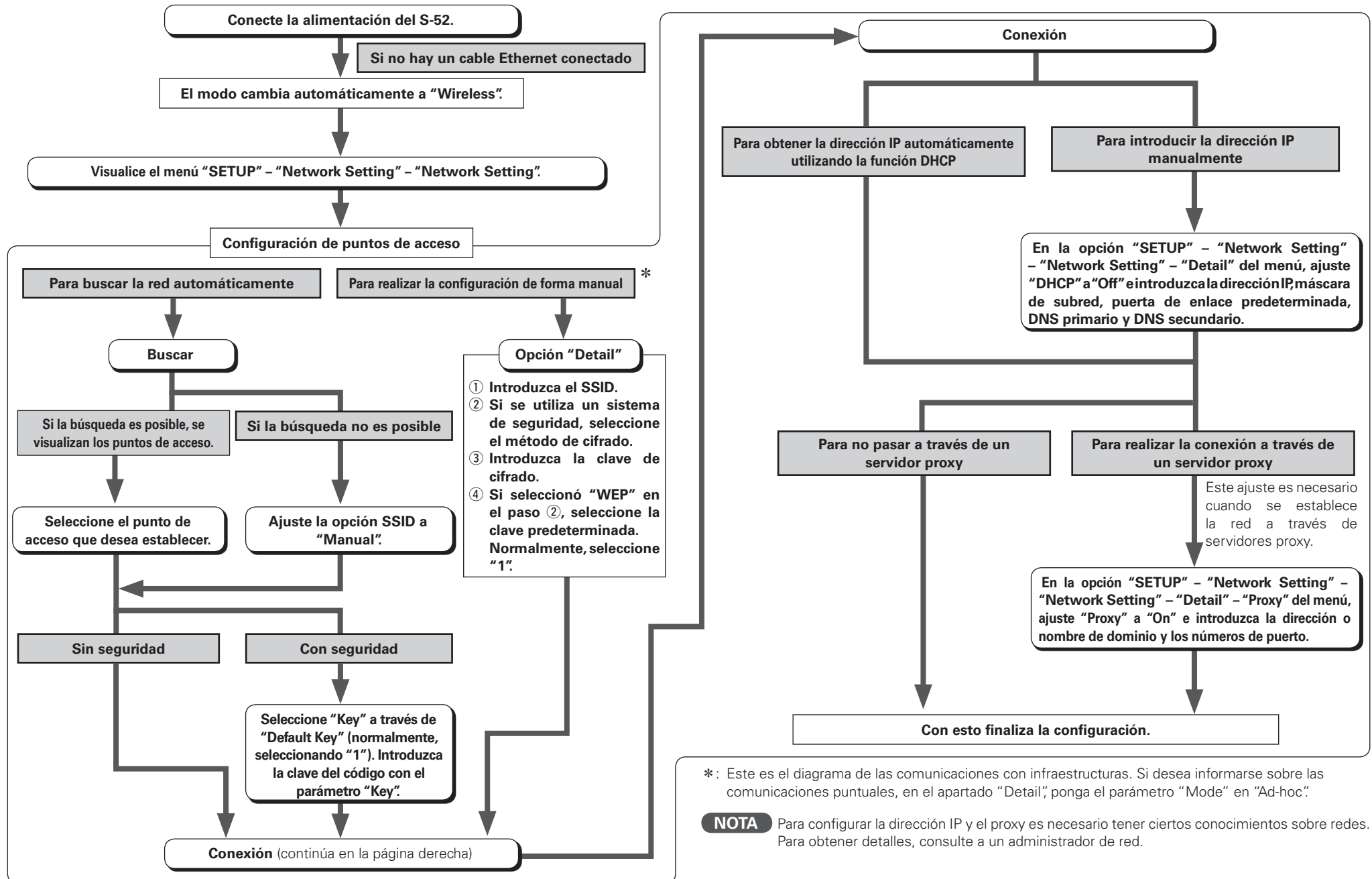

*: Este es el diagrama de las comunicaciones con infraestructuras. Si desea informarse sobre las comunicaciones puntuales, en el apartado "Detail", ponga el parámetro "Mode" en "Ad-hoc".

NOTA Para configurar la dirección IP y el proxy es necesario tener ciertos conocimientos sobre redes. Para obtener detalles, consulte a un administrador de red.

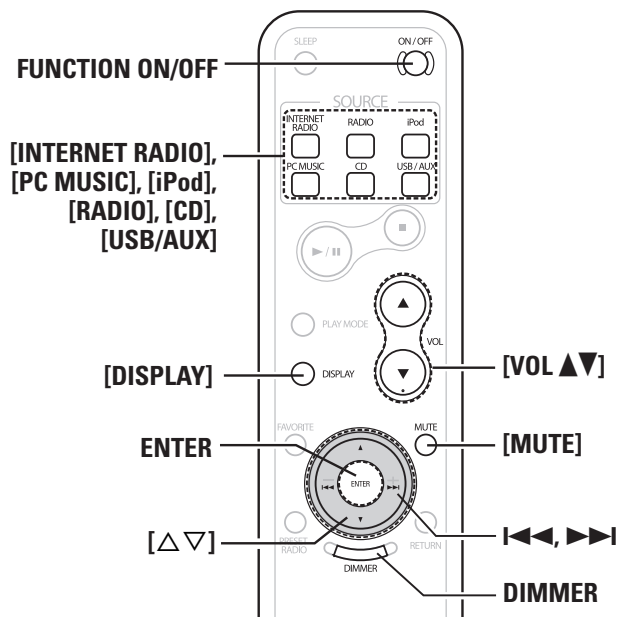
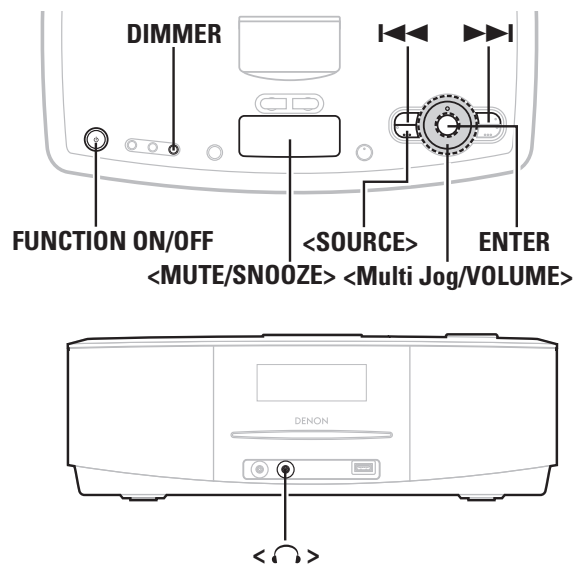

Sobre los nombres de los botones en estas instrucciones
 < >: botones de la unidad principal
 []: botones en el mando a distancia
Sólo el nombre del botón:
 Botones de la unidad principal y el mando a distancia

Other

Configuración para un entorno de idioma informático.

PC Language

Seleccionar idioma de ambiente de ordenador.

[Elementos seleccionables]

ara	chi (smp)	chi (trad)	cze	dan	dut	eng	fin
fre	ger	gre	heb	hun	ita	jpn	kor
nor	pol	por	por (BR)	rus	spa	swe	tur

Default Language

Seleccione el idioma en que desea visualizar la información de la radio por internet.

[Elementos seleccionables]

English	German	French	Italian
Spanish	Nederlandish	Swedish	

Network Information

Visualizar info. de red.

[Elementos a comprobar]

DHCP= On or Off	MAC Address	IP Address	Subnet Mask
Gateway	SSID	Key	Default Key

Rhapsody Setting

Configure o cambie Username y Password.
 "Para escuchar Rhapsody" (☞ página 19)

Para introducir caracteres

- 1 Gire el <Multi Jog> o pulse [▲▼] para seleccionar la letra a introducir.
- 2 Use [◀▶▶▶] para elegir la posición del cursor.
 ※ Repita el paso 1, 2.
- 3 Cuando acabe de introducir el nombre, pulse ENTER.

3 Firmware Update
 Actualizar el firmware del receptor.

Normalmente no es necesario utilizar esta función, excepto en los casos que se describen a continuación.

- La función Actualizar Firmware sólo se utiliza para actualizar el firmware a través de Internet, por ejemplo, con el fin de agregar funciones al S-52 en el futuro.
- La información relacionada con la función Actualizar Firmware se publicará en el sitio web de DENON cada vez que sea pertinente.
- Se requiere una conexión de banda ancha a Internet para poder utilizar esta función (☞ página 12).
- Se requieren aproximadamente 30 minutos para que finalice el procedimiento de actualización, aún cuando se tenga una conexión de banda ancha para Internet. Una vez que comienza la actualización, no es posible realizar operaciones normales en el S-52 hasta que el proceso de actualización finalice. Además, tenga en cuenta que la actualización del firmware puede borrar datos de respaldo de los parámetros, etc., establecidos para el S-52.

NOTA

- Para actualizar el firmware, es necesario establecer una conexión con la red y realizar una configuración específica. Para más detalles, consulte las páginas 9, 12.
- No desconecte la alimentación mientras se lleva a cabo la actualización.
- Al actualizar el firmware es posible restablecer la configuración.
- Una vez finalizada la actualización, la pantalla desaparece o se muestra un mensaje de finalización en pantalla. Cuando esto ocurra, desconchufe el cable de alimentación y vuelva a enchufarlo pasados unos segundos.

Reproducción

Preparativos

Conectar (ON) o Desconectar (OFF) la función

Pulse **FUNCTION ON/OFF**.

ON : Conexión de alimentación (ON), Conexión de función (ON)

OFF : Conexión de alimentación (ON), Desconexión de función (OFF)

- Se muestra la hora.
- Puede cargarse un iPod y funcionará la alarma.

Configuración de la alimentación en el modo standby:

Pulse y mantenga pulsado **FUNCTION ON/OFF** durante al menos 2 segundos.

Standby : Modo de bajo consumo eléctrico

(Consumo eléctrico : 0,4 W)

- Puede usarse la alarma.

Desactivación temporal del sonido (Silencio)

Pulse **<MUTE/SNOOZE>** o **[MUTE]**.



Para cancelarlo, pulse **<MUTE/SNOOZE>** o **[MUTE]** otra vez o ajuste el volumen con **<VOLUME>** o **[VOL ▲▼]**.

NOTA

No es posible cancelarlo con **<VOLUME>** cuando está activo el modo iPod REMOTE.

Visualizar información durante la reproducción

Durante la reproducción, pulse **ENTER** para visualizar la información de la reproducción.

Gire el **<Multi Jog>** o pulse **[Δ▽]** para seleccionar la información.

※ La información únicamente se visualiza cuando está disponible.

❑ Cancelar la información de pista

Pulse de nuevo **ENTER** para volver a la pantalla anterior.

※ La información únicamente se visualiza cuando está disponible.

Otras funciones

Operación en la unidad principal

1 Pulse **SOURCE**.

Se enciende el indicador "SOURCE"

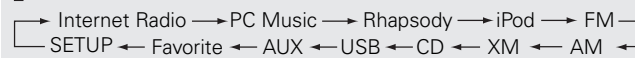

2 Gire el **<Multi Jog>** para seleccionar la fuente de entrada y pulse **ENTER**.

Operación con el mando a distancia

Pulse **[INTERNET RADIO]**, **[PC MUSIC]**, **[iPod]**, **[RADIO]**, **[CD]** o **[USB/AUX]** para seleccionar la fuente de entrada.

Elementos a comprobar

Internet Radio : Puede escuchar la radio por Internet.

PC Music : Puede escuchar los archivos de música guardados en un PC (servidor musical).

Rhapsody : Puede escuchar la Rhapsody.

iPod : Puede escuchar la música proveniente de un iPod.

FM, AM : Puede escuchar la emisoras HD Radio (AM o FM).

XM : Puede escuchar la emisoras XM.

CD : Puede escuchar la CDs.

USB : Puede escuchar la música almacenada en un dispositivo de memoria USB.

AUX : Puede escuchar el sonido de una toma AUX IN.

Favorite : Puede registrar y solicitar sus archivos favoritos.

Setup : Puede ajustar la hora, la alarma y la red.

Ajuste del volumen principal

Gire la rueda **<VOLUME>** o pulse **[VOL ▲▼]**.

En pantalla se muestra el nivel del volumen.

※ Operate Utilice el **<Multi Jog>** mientras los indicadores "SOURCE" y "RETURN" están apagados para ajustar el sonido.

Cómo cambiar la pantalla

Pulse **[DISPLAY]**.

En pantalla se muestra la hora durante la reproducción y al encender el aparato.

Cambiar el brillo de la pantalla

Pulse **DIMMER**.

El brillo cambia con cada pulsación del botón.

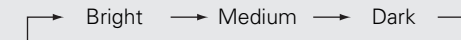

Uso de auriculares

Enchufe los auriculares (se venden por separado) en la toma **<Headset>**.

※ El sonido de los altavoces se interrumpe inmediatamente.

NOTA

Al utilizar auriculares, tenga cuidado de no ajustar el volumen a un nivel demasiado alto.

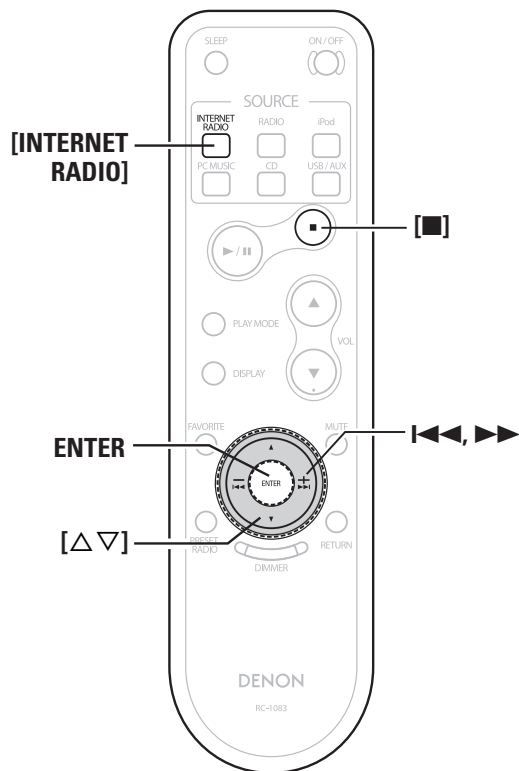
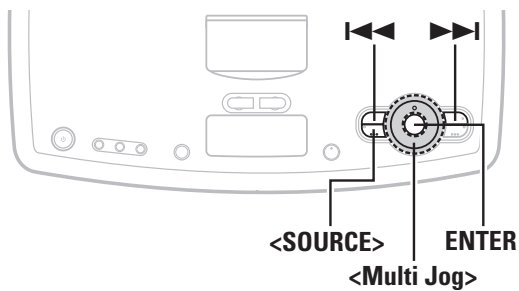

Sobre los nombres de los botones en estas instrucciones
 < >: botones de la unidad principal
 []: botones en el mando a distancia
Sólo el nombre del botón:
 Botones de la unidad principal y el mando a distancia

Reproducción del audio en red

Este procedimiento se puede usar para reproducir emisoras de radio en internet o archivos de música guardados en un ordenador.

- ❑ Acerca de la función de radio por internet**
- La radio por internet son emisiones de radio que se realizan a través de internet. Este sistema permite escuchar emisoras de todo el mundo. La unidad S-52 cuenta con las siguientes funciones de radio por internet:
 - Puede elegir las emisoras por género y zona.
 - Puede guardar sus emisoras de radio preferidas en la carpeta Favoritos.
 - Es posible escuchar emisoras de radio por internet en MP3 y WMA (Windows Media Audio).
 - Si lo desea puede registrar sus emisoras favoritas, accediendo a una dirección URL exclusiva de DENON, con un navegador web desde su equipo.
 - ※ La función se gestiona para los usuarios particulares, por lo que tendrá que facilitarnos su dirección de correo electrónico o dirección MAC.
 Dirección URL exclusiva: <http://www.radiodenon.com>
 - ※ El servicio de base de datos de la emisora de radio se puede suspender sin previo aviso.
 - La lista de emisoras por internet de S-52 se creó con un servicio de base de datos sobre emisoras (vTuner). Esta base de datos ofrece una lista modificada y creada para la unidad S-52. Los servicios de vTuner pueden verse interrumpidos sin previo aviso.

- ❑ Servidor de música**
- Esta función permite reproducir archivos de música y listas de reproducción (m3u, wpl) guardados en un ordenador (servidor de música) conectado a la unidad S-52 mediante una red. Con la función de reproducción de audio en red de la unidad S-52, es posible conectarse a un servidor con una de las tecnologías que se usan a continuación.
- Windows Media Player Network Sharing Service
 - Windows Media DRM10

Instalación de Windows Media Player ver. 11

- ① Si todavía no ha instalado Windows XP Service Pack 2, descárgueselo gratis en Microsoft o instálelo a través de un instalador de actualizaciones de Windows.
 - ② Descargar la última versión de Windows Media Player ver. 11, directamente desde Microsoft o con un instalador de actualizaciones de Windows.
- ※ Si está usando Windows Vista no necesita descargar la última versión de Windows Media Player.

[Formatos compatibles]

	Radio por internet	Servidor de música※
WMA (Windows Media Audio)	○	○
MP3 (MPEG-1 Audio Layer-3)	○	○
WAV *	-	○
MPEG-4 AAC	-	○*
FLAC (Free Lossless Audio Codec)	-	○

Se necesita un servidor o software de servidor compatible con distribución en los formatos correspondientes para poder reproducir archivos de música a través de una red.

*: En la unidad S-52 sólo se pueden reproducir archivos que no están protegidos por derechos de autor.

※ El contenido descargado de sitios de pago de internet están protegidos por leyes de propiedad intelectual. Los archivos en formato WMA, además, cuando se han extraído desde un CD a un ordenador, podrían estar protegidos, según la configuración del ordenador.

- La unidad S-52 es compatible con el estándar MP3 ID3-Tag (Ver. 2).
- La unidad S-52 es compatible con las etiquetas WMA META tags.

[Formatos reproducibles]

	Frecuencia de muestreo	Velocidad de bits	Extensión
WMA (Windows Media Audio)	32/44,1/48 kHz	48~192 kbps	.wma
MP3 (MPEG-1 Audio Layer-3)	32/44,1/48 kHz	32~320 kbps	.mp3
WAV	32/44,1/48 kHz	-	.wav
MPEG-4 AAC	32/44,1/48 kHz	16~320 kbps	.aac/.m4a/.mp4
FLAC (Free Lossless Audio Codec)	32/44,1/48 kHz	-	.flac

Formato WAV Cuantificación de la velocidad de bits: 16 bits.

Escuchar radio por Internet



Sintonización de emisoras de radio

1 Gire el <Multi Jog> o pulse **◀◀ ▶▶** después de pulsar <SOURCE> para seleccionar “Internet Radio”, luego pulse **ENTER**, o pulse **[INTERNET RADIO]**.

※ La pantalla cambia como se muestra a continuación cada vez que se pulsa un botón del mando a distancia.

Internet Radio ↔ Rhapsody

2 Gire el <Multi Jog> o pulse **[△▽]** para seleccionar el elemento que desea reproducir y pulse **ENTER**.

Se muestra la lista de emisoras.

Delante de las emisoras que se pueden reproducir se muestra la marca “♪”:

3 Gire el <Multi Jog> o pulse **[△▽]** para seleccionar la emisora y pulse **ENTER**.

La reproducción empieza cuando el buffering alcanza el “100%”.

Para detener la reproducción

Durante el modo de reproducción pulse **[■]**.



- Antes de escuchar radio por Internet
 - Compruebe el entorno de red y encienda la unidad S-52. (“Conectar (ON) o Desconectar (OFF) la función” página 15, “Audio en red” página 9)
 - Si se necesita alguna configuración, configure la red. (“Network Setting” página 12, 13)
- Hay muchas emisoras de radio por internet y la calidad de los programas que emiten, y la velocidad de bits de sus pistas, son muy diferentes.

Generalmente, cuando más alta sea la velocidad de bits, mejor será la calidad del sonido; sin embargo, dependiendo de las líneas de comunicación y el tráfico del servidor, las señales de música o audio que se están enviando por streaming pueden interrumpirse. Por el contrario, unas bajas velocidades de bits significan menor calidad de sonido, pero menos interrupciones en el sonido.
- Si la emisora está ocupada o no está emitiendo se muestran los mensajes “Servidor lleno” o “Sin conexión”.
- En la unidad S-52, los nombres de archivos y carpetas se pueden mostrar como títulos. Los caracteres que no se puedan mostrar se sustituyen por “ (punto)”.

Registro de emisoras de radio por internet entre los Favoritos

Las emisoras de radio por Internet pueden guardarse en los favoritos y reproducirse.

“Favorite” (página 26)

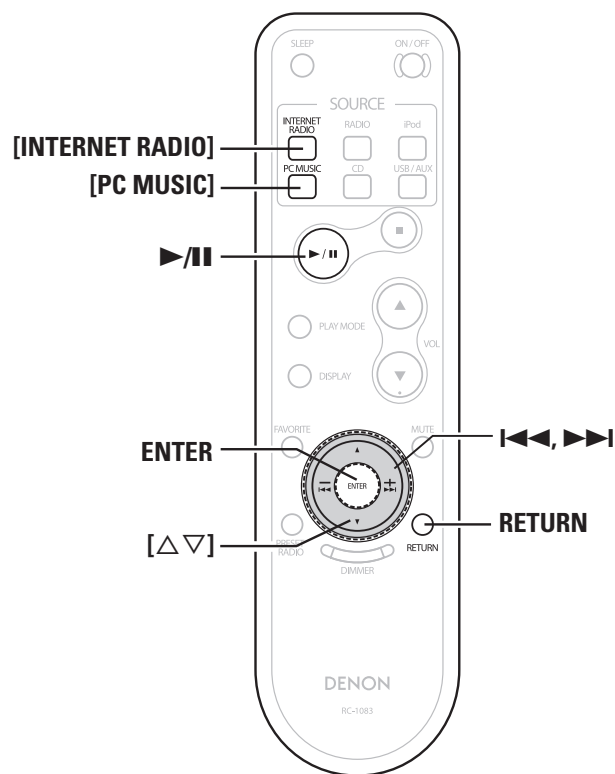
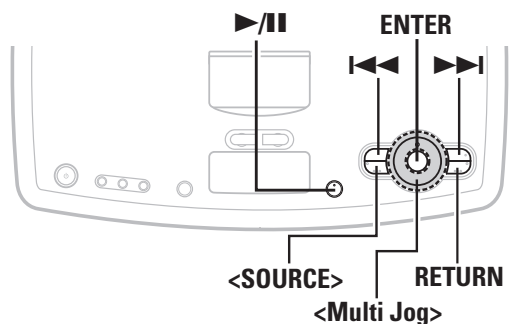

Escuchar música de su PC



Reproducción de archivos guardados en un ordenador

Use este procedimiento para reproducir archivos de música o listas de reproducción.

- 1** Gire el <Multi Jog> o pulse <<< >>> después de pulsar <SOURCE> para seleccionar “PC Music”, luego pulse ENTER, o pulse [PC MUSIC].
- 2** Gire el <Multi Jog> o pulse [Δ∇] para seleccionar el nombre del host del ordenador en el que se encuentra la música que se desea reproducir y pulse ENTER.
- 3** Gire el <Multi Jog> o pulse [Δ∇] para seleccionar el elemento o la carpeta de búsqueda y pulse ENTER.
- 4** Gire el <Multi Jog> o pulse [Δ∇] para seleccionar el archivo. Después, pulse ENTER.

- ※ Cuando se selecciona una carpeta y se pulsa la tecla >||, se inicia la reproducción de la carpeta.
- ※ Durante la reproducción, pulse la tecla >|| para realizar una pausa. Vuelva a pulsar >|| para reiniciar la reproducción.
- ※ Pulse RETURN durante la reproducción para volver a la pantalla del menú anterior.
- ※ Pulse ENTER durante la reproducción para ver el nombre del álbum o del intérprete.

Selección de pistas

Durante la reproducción, pulse <<< (pista anterior) o >>> (pista siguiente).



- Es necesario realizar una conexión con el sistema mínimo requerido, y realizar la configuración adecuada, para poder reproducir archivos de música (véase página 9).
- Antes de empezar, arranque el software del servidor del ordenador y configure los archivos como contenido del servidor. Para obtener más información sobre esto, consulte las instrucciones de uso del software del servidor.

Cómo registrar música de su PC como favorito

Los archivos de música pueden guardarse en los favoritos y reproducirse.
“Favorite” (véase página 26)

NOTA

- Los favoritos se borran al sobrescribirlos.
- Cuando se realiza la operación que se describe a continuación, la base de datos del servidor de música se actualiza y es posible que no pueda reproducir archivos de música preseleccionados o guardados en sus favoritos.
 - Al salir del servidor de música y reiniciarlo.
 - Al borrar o agregar archivos de música al servidor de música.

Sobre los nombres de los botones en estas instrucciones

- < >: botones de la unidad principal
- []: botones en el mando a distancia

Sólo el nombre del botón:

Botones de la unidad principal y el mando a distancia

Escuchar Rhapsody



Acerca de Rhapsody

Rhapsody es un servicio de difusión de música de pago de RealNetworks.

Para escuchar Rhapsody

Cuando escuche Rhapsody por primera vez, puede disfrutar de la prueba gratuita "30-day free trial". Cuando finalice el periodo de prueba, será necesario crear una Rhapsody account en la página de inicio de Rhapsody y registrar el equipo. Consulte la página de inicio de Rhapsody para obtener más información.

- 1 Gire el <Multi Jog> o pulse **◀◀ ▶▶** después de pulsar <SOURCE> para seleccionar "Rhapsody" luego pulse ENTER, o pulse [INTERNET RADIO].

※ La pantalla cambia como se muestra a continuación cada vez que se pulsa un botón del mando a distancia.

Internet Radio ↔ Rhapsody

- 2 Gire el <Multi Jog> o pulse [$\Delta \nabla$] para seleccionar "Start 30-day free trial" o "I have a Rhapsody account", y pulse ENTER.

- 3 ① **Al seleccionar el periodo de prueba "Start 30-day free trial"**

Seleccione "Accept" y pulse ENTER.

※ Para cancelar, pulse RETURN o seleccione "Reject" y, a continuación, pulse ENTER.

- ② **Al seleccionar el periodo de prueba "I have a Rhapsody account"**

Introduzca el Username y la Password.

※ Consulte la página "Para introducir caracteres" para obtener instrucciones sobre cómo introducir y modificar esta información (página 14).



Username: _____

Password: _____

NOTA

- La contraseña no debe tener más de 99 caracteres.
- La contraseña no puede contener el carácter de (_).



Si hay una información más reciente, se actualizará automáticamente. No apague la unidad durante la actualización. Cuando finalice la actualización, se abrirá automáticamente el Rhapsody Top Menu. Una vez finalizada la actualización, la pantalla desaparece o se muestra un mensaje de finalización en pantalla. Cuando esto ocurra, desenchufe el cable de alimentación y vuelva a enchufarlo pasados unos segundos.

Introduzca un carácter para buscar la pista que desee escuchar

- 1 Gire el <Multi Jog> o pulse **◀◀ ▶▶** después de pulsar <SOURCE> para seleccionar "Rhapsody" luego pulse ENTER, o pulse [INTERNET RADIO].

- 2 Gire el <Multi Jog> o pulse [$\Delta \nabla$] para seleccionar "Search", y pulse ENTER.

- 3 Gire el <Multi Jog> o pulse [$\Delta \nabla$] para seleccionar el elemento de búsqueda y, a continuación, pulse ENTER.

Aparece la pantalla de búsqueda.

※ Puede realizar la búsqueda por nombre del artista, nombre del álbum o nombre del tema musical.

- 4 Escriba los caracteres.

※ Consulte la página "Para introducir caracteres" para obtener instrucciones sobre cómo introducir (página 14).

Búsqueda de la información más actualizada de Rhapsody

- 1 Gire el <Multi Jog> o pulse **◀◀ ▶▶** después de pulsar <SOURCE> para seleccionar "Rhapsody" luego pulse ENTER, o pulse [INTERNET RADIO].

- 2 Gire el <Multi Jog> o pulse [$\Delta \nabla$] para seleccionar "Rhapsody Music Guide", y pulse ENTER.

- 3 Gire el <Multi Jog> o pulse [$\Delta \nabla$] para seleccionar la información para la sección de pistas y pulse ENTER. Después de realizar la selección, en pantalla aparecerá la información.

- 4 Gire el <Multi Jog> o pulse [$\Delta \nabla$] para seleccionar la pista y pulse ENTER.

Buscar en la Estación de radio a través de Internet Rhapsody

- 1 Gire el <Multi Jog> o pulse **◀◀ ▶▶** después de pulsar <SOURCE> para seleccionar "Rhapsody" luego pulse ENTER, o pulse [INTERNET RADIO].

- 2 Gire el <Multi Jog> o pulse [$\Delta \nabla$] para seleccionar "Rhapsody Channels", y pulse ENTER.

- 3 Gire el <Multi Jog> o pulses [$\Delta \nabla$] para seleccionar emisoras de radio, y pulse ENTER.

Inclusión de pistas en My Library

- 1 Pulse ENTER mientras suena la pista que desea. En pantalla le aparecerá la indicación "Exit".

- 2 Gire el <Multi Jog> o pulses [$\Delta \nabla$] para seleccionar "Add to my library", y pulse ENTER. La pista se incluye en la Library.

Para escuchar las pistas de My Library

- 1 Gire el <Multi Jog> o pulse **◀◀ ▶▶** después de pulsar <SOURCE> para seleccionar "Rhapsody" luego pulse ENTER, o pulse [INTERNET RADIO].

- 2 Gire el <Multi Jog> o pulses [$\Delta \nabla$] para seleccionar "My Library", y pulse ENTER.

- 3 Gire el <Multi Jog> o pulses [$\Delta \nabla$] para seleccionar la información o la pista, y pulse ENTER. Después de realizar la selección, en pantalla aparecerá la información.

Visualización del menú de búsqueda durante la reproducción

- 1 Pulse ENTER durante la reproducción. En pantalla le aparecerá la indicación "Exit".

- 2 Gire el <Multi Jog> o pulse [$\Delta \nabla$] para seleccionar el elemento de búsqueda y, a continuación, pulse ENTER.

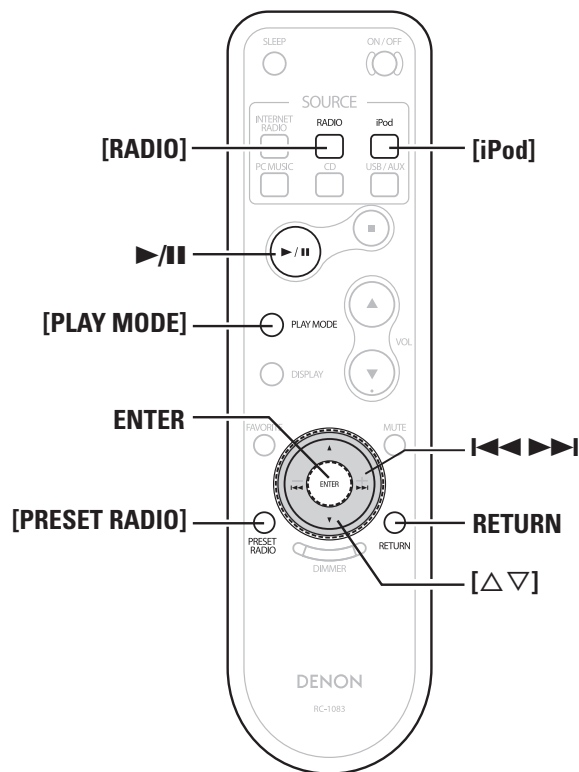
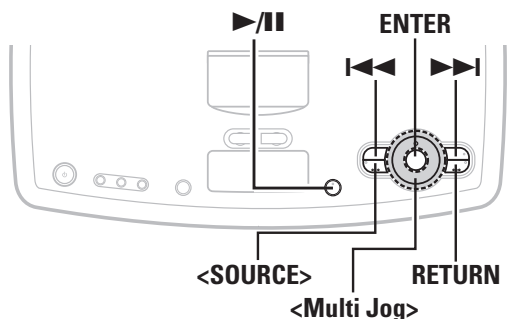

Sobre los nombres de los botones en estas instrucciones
 < >: botones de la unidad principal
 []: botones en el mando a distancia
Sólo el nombre del botón:
 Botones de la unidad principal y el mando a distancia

Escuchar iPod



Reproducción desde iPod®

Puede escuchar la música en un iPod. También es posible operar el iPod desde la unidad principal o el mando a distancia.

Made for iPod iPod es una marca comercial de Apple Inc., registrada en EE. UU. y otros países.

※ El iPod sólo se puede usar para copiar o reproducir contenidos que no estén sujetos a derechos de autor y contenidos cuya copia y reproducción estén permitidas legalmente para hacer de ello un uso personal como individuo. Asegúrese de cumplir siempre con la legislación vigente.

NOTA

- DENON no aceptará ninguna responsabilidad por la pérdida de datos del iPod.
- Según el tipo de iPod y la versión de software, es posible que algunas funciones no estén activas.

Escuchar música

- 1 Coloque el iPod en el equipo.
- 2 Gire el <Multi Jog> o pulse <<>>>> después de pulsar <SOURCE> para seleccionar "iPod", luego pulse ENTER, o pulse [iPod].
- 3 Pulse >>/||. Comienza la reproducción.
 ※ Lea también las instrucciones de uso del iPod.
 ※ Pulse ENTER durante la reproducción para ver el nombre del álbum o del intérprete.



El modo cambia entre el modo remoto de iPod y el modo de exploración de iPod cada vez que se pulsa [iPod].

Repetir y Reproducción aleatoria

❑ **Modo remote:**

Repetir reproducción

Control con la unidad principal del iPod.

Reproducción aleatoria

Control con la unidad principal del iPod.

❑ **Modo navegación:**

Repetir reproducción

① Pulse [PLAY MODE].

② Gire el <Multi Jog> o pulse [Δ ∇] para seleccionar "Repeat", y pulse ENTER.

③ Gire el <Multi Jog> o pulse [Δ ∇] para seleccionar "Repeat 1" o "Repeat All", y pulse ENTER.

※ Para cancelar, seleccione "Off" en el paso ③.

Reproducción aleatoria

① Pulse [PLAY MODE].

② Gire el <Multi Jog> o pulse [Δ ∇] para seleccionar "Random", y pulse ENTER.

③ Gire el <Multi Jog> o pulse [Δ ∇] para seleccionar "Song" o "Album", y pulse ENTER.

※ Para cancelar, seleccione "Off" en el paso ③.

Relación del mando a distancia con el botón del iPod

Botones del mando a distancia	Botones del iPod	Funcionamiento en el S-52
>>/	>>/	Reproducción de la pista/Pausa en la reproducción de la pista. ※ Reproducción y pausa en modo remoto
■	-	Detenga la pista.
<<>>>>	<<>>>>	Reproducción de la pista desde el principio/reproducción de la siguiente pista.
	<<>>>>	Retroceso rápido dentro de la pista/avance rápido dentro de la pista.
Δ, ∇	Click Wheel	Seleccione un elemento.
ENTER	Seleccionar	Introduzca la selección o reproduzca la pista.
iPod	-	Cambio del modo de navegación al modo remoto.
PLAY MODE	-	Activación de la función de repetición
		Activación de la función de reproducción aleatoria (Sólo en modo Navegación)
RETURN	MENU	Muestra el menú o regresa al menú anterior.

Escuchar FM/AM



Emisoras de HD Radio™

Las emisoras de HD Radio ofrecen una calidad sonora superior a la de las emisiones FM/AM convencionales. Estas emisoras permiten recibir servicios de datos y elegir emisoras de hasta ocho programas multidifusión.

Utilización del receptor HD Radio

La tecnología HD Radio proporciona un sonido de una calidad superior a la de las emisiones tradicionales y permite recibir servicios de datos.

- La FM suena tan bien como un CD
- La AM suena tan rica como la FM analógica estéreo
- Además, se puede acceder a una serie de servicios de información, como información escrita de los títulos de las canciones, el nombre del intérprete o el grupo, el nombre del álbum, género, etc.

Las emisiones HD Radio no sólo permiten escuchar las emisoras tradicionales, sino que también ofrecen la posibilidad de escuchar hasta 8 programas multidifusión.

Para obtener más información sobre la tecnología HD Radio, visite "www.ibiquity.com".

HD Radio®

Tecnología HD Radio™, fabricado con licencia de iBiquity Digital Corp., con patentes en EE. UU. y el extranjero. HD Radio™ y los logotipos HD y HD Radio son marcas comerciales propiedad de iBiquity Digital Corp.

Selección de los programas de audio

HD Radio incluye hasta 8 programas de audio (HD1 a HD8 y analógico). Los programas de audio también tienen programas de datos.

Pulse [Δ ∇] para seleccionar el programa de audio.

Si la emisora que está escuchando tiene varios programas de audio, la pantalla muestra la indicación "HD1". Si solo hay un programa de audio, la indicación que aparecerá en pantalla es "HD".



Si se interrumpe un programa de audio del HD2 al HD8, o si se interrumpe un programa y luego se reanuda con los botones de predefinición, a los 20 segundos se seleccionará automáticamente el programa HD1.

Sintonización de emisoras de radio

1 Gire el <Multi Jog> o pulse [◀◀ ▶▶] después de pulsar <SOURCE> para seleccionar "FM or AM", luego pulse ENTER, o pulse [RADIO].

※ La pantalla cambia como se muestra a continuación cada vez que se pulsa un botón del mando a distancia.



2 [Para sintonizar automáticamente (Auto Tuning)]

- 1 Pulse [PLAY MODE].
- 2 Gire el <Multi Jog> o pulse [Δ ∇] para seleccionar "Mode"; y pulse ENTER.
- 3 Seleccione "HD Auto" o "Auto" y, luego pulse ENTER.

• HD Auto:

La sintonización se detiene una vez que se encuentre una emisión digital.

• Auto:

La sintonización se detiene una vez que se encuentre una emisión digital o analógica.

- 4 Las emisoras de radio se buscan y reciben automáticamente, pulsando [◀◀ ▶▶]. Cuando se encuentra una emisora, la búsqueda se detiene. Cuando se pulsa [◀◀ ▶▶] durante la búsqueda, esta se detiene.

※ Las emisiones analógicas se sintonizan si la sensibilidad de recepción de la emisión es débil.

[Para sintonizar manualmente (Manual Tuning)]

- 1 Pulse [PLAY MODE].
- 2 Gire el <Multi Jog> o pulse [Δ ∇] para seleccionar "Mode"; y pulse ENTER.
- 3 Gire el <Multi Jog> o pulse [Δ ∇] para seleccionar "Manual"; y pulse ENTER.
- 4 Pulse [◀◀ ▶▶] para seleccionar la frecuencia de recepción.

Visualización de la información de pista durante la recepción

Pulse ENTER mientras se recibe una emisión digital para mostrar el nombre del artista, álbum, etc de la pista difundida en ese momento.

Gire el <Multi Jog> o pulse [Δ ∇] para seleccionar la información.

Cancelar la información de pista

Pulse de nuevo ENTER para volver a la pantalla anterior.

※ La información únicamente se visualiza cuando está disponible.

Preselección automática de emisoras FM (Preselección automática)

- 1 Gire el <Multi Jog> o pulse [◀◀ ▶▶] después de pulsar <SOURCE> para seleccionar "FM"; y pulse ENTER.
- 2 Pulse [PLAY MODE].
- 3 Gire el <Multi Jog> o pulse [Δ ∇] para seleccionar "Auto Preset"; y pulse ENTER.
- 4 Gire el <Multi Jog> o pulse [Δ ∇] para seleccionar "Start"; y pulse ENTER.

(La exploración se inicia y se ajustan como presintonías las emisoras detectadas.)

※ Pulse RETURN para detener la función de presintonización automática antes de que finalice.

Presintonización de emisoras de radio (Memoria de presintonización)

Puede presintonizar sus emisoras de radio favoritas para luego sintonizarlas fácilmente. Puede presintonizar un máximo de 56 emisoras.

1 Sintonice la estación emisora que desea presintonizar.

2 Pulse [PRESET RADIO].

3 Gire el <Multi Jog> o pulse [Δ ∇] para seleccionar "Add to Preset", y pulse ENTER.

Seleccione un número que no se haya registrado automáticamente y visualícelo en pantalla.

4 Gire el <Multi Jog> o pulse [Δ ∇] o [◀◀ ▶▶] para elegir el número a registrar, luego pulse ENTER.

※ Gire el <Multi Jog> o pulse [Δ ∇] para permitir la selección de los siguientes números predefinidos.



Pulse [◀◀ ▶▶] para permitir la selección de los siguientes números predefinidos.



Para presintonizar otras emisoras, repita los pasos 1 a 4.

NOTA

Las estaciones predefinidas se sobrescribirán.

Escuchar las emisoras predefinidas

1 Pulse [PRESET RADIO].

2 Gire el <Multi Jog> o pulse [Δ ∇] o [◀◀ ▶▶] para elegir la emisora a registrar, luego pulse ENTER.

Para obtener más información, consulte "Presintonización de emisoras de radio (Memoria de presintonización)".

Escuchar emisoras FM/AM registradas en Mis favoritos

Las emisoras FM/AM pueden guardarse en los favoritos y reproducirse.

"Favorite" (☞ página 26)

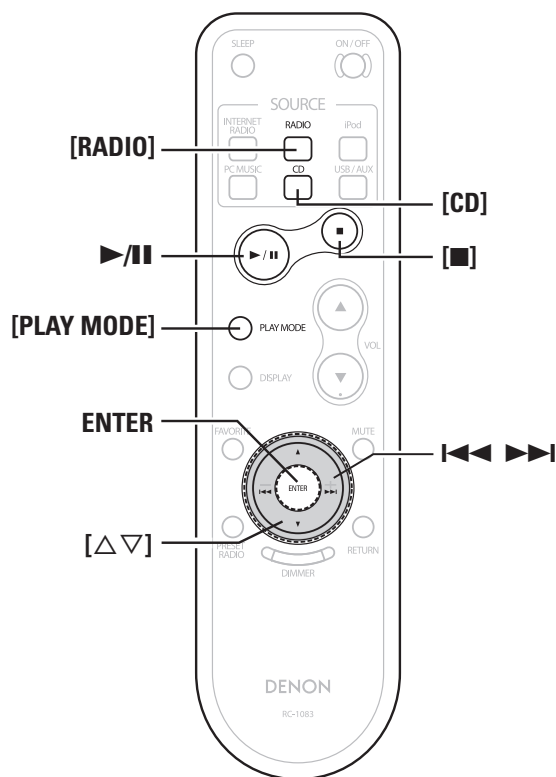
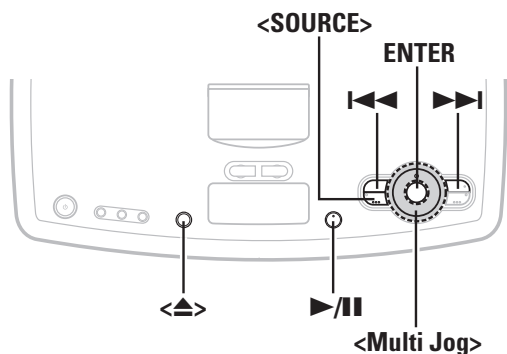

Sobre los nombres de los botones en estas instrucciones
 < >: botones de la unidad principal
 []: botones en el mando a distancia
Sólo el nombre del botón:
 Botones de la unidad principal y el mando a distancia

Escuchar XM



Escuchar los programas de Radio Satélite XM

ACERCA DE RADIO XM

La Radio XM ofrece una variedad extraordinaria de música gratuita, además de los mejores deportes en primicia, noticias, programas de radio, monólogos de comedia, programación infantil y de entretenimiento. XM se emite en un formato de audio digital superior de costa a costa. De rock a reggae, de clásica a hip hop, XM ofrece algo para todo tipo de amantes de la música. Para clientes estadounidenses, existe información disponible sobre la Radio XM en www.xmradio.com. Para clientes canadienses, la información sobre la Radio XM está disponible online en www.xmradio.ca.

ASPECTOS LEGALES DE XM READY®

La suscripción mensual de XM se vende por separado. Se requieren tanto el Mini-Sintonizador XM como la Base (ambos se venden por separado) para recibir el servicio de XM. Serán aplicables los gastos de instalación y otro tipo de tarifas e impuestos entre los que se incluyen la tasa de primera activación. Todas las tarifas y la programación pueden ser objeto de cambio. Los canales con un idioma explícito frecuente están indicados con un XL. El bloqueo de canales está disponible para receptores de radio XM llamando al 1-800-XMRADIO (residentes en EE.UU.) y 1-877-GETXMSR (residentes en Canadá). Para una lista completa de canales comerciales gratuitos y para canales con publicidad, visite lineup.xmradio.com (si reside en los EE.UU.) o xmradio.ca (si reside en Canadá). Las suscripciones están sujetas a la aceptación de los términos legales disponible en xmradio.com (residentes en EE.UU.) y xmradio.ca (residentes en Canadá). Disponible solo en los 48 estados contiguos de los Estados Unidos y Canadá. ©2007 XM Satellite Radio Inc. Todos los derechos reservados. Todas las demás marcas registradas son propiedad de sus propietarios respectivos.

SUSCRIPCIONES DE XM READY®

Una vez haya instalado la Base del Mini-Sintonizador XM, acoplado el Mini-Sintonizador XM, y conectado la Base XM a su sistema de audio en casa XM Ready® e instalado la antena, está preparado para suscribirse y comenzar a recibir la programación de XM. Existen tres lugares donde podrá encontrar su ID de 8 caracteres de XM Radio: En el Mini-Sintonizador XM, en el embalaje del Mini-Sintonizador XM, y en el Canal 0 de XM. Escriba la ID de Radio en los 8 cuadros que aparecen a continuación para guardarla.



NOTA: La contraseña XM Radio no emplea las letras "I", "O", "S" ni "F". Active su servicio de Radio Satélite XM en los Estados Unidos online en <http://activate.xmradio.com> o llamando a 1-800-XM-RADIO (1-800-967-2346). Active su servicio de Radio Satélite XM en Canadá online en <https://activate.xmradio.ca> o llamando a 1-877-GET-XMSR (1-877-438-9677). Necesitará una tarjeta de crédito de primera línea. XM enviará una señal por satélite para activar la oferta de canales al completo. La activación normalmente dura entre 10 y 15 minutos, pero en momentos de gran actividad quizá necesite tener activado su sistema de audio en casa XM Ready durante al menos una hora. Cuando tenga acceso a la programación al completo en su sistema de audio en casa XM Ready la activación habrá finalizado.

Comprobación del nivel de la señal XM y el identificador de radio

1 Gire el <Multi Jog> o pulse [◀◀ ▶▶] después de pulsar <SOURCE> para seleccionar "XM", luego pulse ENTER, o pulse [RADIO].

※ La pantalla cambia como se muestra a continuación cada vez que se pulsa un botón del mando a distancia.

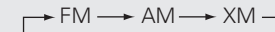

2 Pulse ENTER.

3 Pulse [Δ ∇] para seleccionar "Signal Level". La pantalla se mostrará como se indica a continuación, dependiendo de las condiciones de recepción.

Pantalla	Condiciones
GOOD	La potencia de la señal es buena
MARGINAL	La potencia de la señal es media
WEAK	La potencia de la señal es pobre
NO	Pérdida de señal

4 Ajuste la posición de la antena hasta que la indicación de "SIGNAL:GOOD" aparezca en la pantalla.

5 Pulse [◀◀] y seleccione el canal 0 (XM000). La contraseña de radio se muestra en la pantalla.

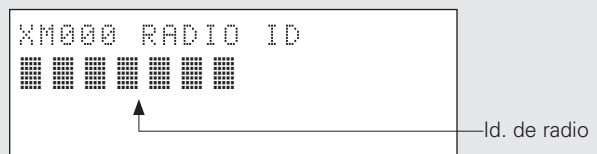

Selección de canal

1 Gire el <Multi Jog> o pulse [◀◀ ▶▶] después de pulsar <SOURCE> para seleccionar "XM", luego pulse ENTER, o pulse [RADIO].

2 Pulse [◀◀ ▶▶] para llegar hasta el canal que desee.

※ El canal cambia de forma continua si mantiene pulsado [+] o [-].

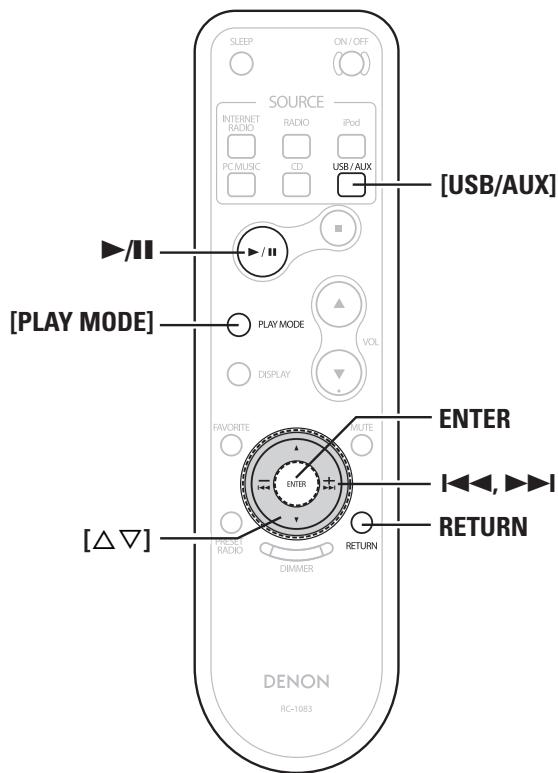
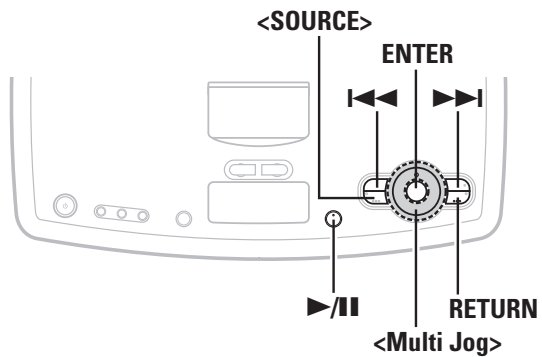

Sobre los nombres de los botones en estas instrucciones
 < >: botones de la unidad principal
 []: botones en el mando a distancia
Sólo el nombre del botón:
 Botones de la unidad principal y el mando a distancia

Reproducción de archivos de música

Antes de reproducir archivos MP3 o WMA

Hay muchos sitios de distribución de música en internet que permiten la descarga de archivos musicales en formatos MP3 o WMA (Windows Media® Audio). Los archivos de música descargados de esos sitios se pueden guardar en CD-R o CD-RW y se pueden reproducir en la unidad S-52.

“Windows Media” y “Windows” son marcas comerciales o marcas comerciales registradas en EE. UU. y otros países, propiedad de Microsoft Corporation de los Estados Unidos.

Creación de archivos MP3 y WMA compatibles con la unidad S-52 (CD-R/CD-RW)

- Formato del software de escritura: “ISO9660 nivel 1”
 Si el archivo se almacena en un formato diferente, puede no reproducirse adecuadamente. Consulte las instrucciones del software de escritura.
 - El número máximo de archivos y carpetas
 Número total de carpetas y archivos: 1000
 El número máximo de carpetas: 255
 - Caracteres que se pueden visualizar: Packet Write, listas de reproducción
 - Asegúrese de proporcionar la extensión “MP3” o “WMA” a los archivos MP3 o WMA. Los archivos no pueden reproducirse si tienen otra extensión.
 (Equipos Macintosh: Con menos de 8 mayúsculas o números)
- ※ Sus grabaciones pueden utilizarse únicamente para su disfrute personal y no pueden utilizarse para otros fines sin el consentimiento del propietario del copyright tal y como rigen las leyes de derecho de autor.

Archivo MP3/WMA reproducible			
Formato de archivo	Frecuencia de muestreo (kHz)	Velocidad de bits (kbps)	Extensión
MP3	32, 44.1, 48	32 ~ 320	.MP3
WMA	32, 44.1, 48	64 ~ 160	.WMA

- El S-52 es compatible con el estándar “MPEG-1 Audio Layer-3”. No es compatible con los estándares “MPEG-2 Audio Layer-3”, “MPEG-2.5 Audio Layer-3”, “MP1” o “MP2”.
- La unidad S-52 es compatible con el estándar ID3-Tag (Ver. 2 y 3) o META tags .

Reproducción de archivos MP3 o WMA

- 1 Ponga un CD-R o CD-RW con archivos de música en formato MP3 o WMA en la ranura del CD (página 3).
- 2 Seleccione la carpeta que desea reproducir con <Multi Jog> o [Δ ∇], y pulse ENTER.
- 3 Seleccione el archivo que desea reproducir con <Multi Jog> o [Δ ∇], y pulse ENTER o ►/||.

Comienza la reproducción.
 ※ Los nombres de pista, artista y álbum se muestran sólo si se guardan en el disco.
 ※ Pulse ENTER durante la reproducción para ver el intérprete o el álbum.

Cambiar la carpeta o archivo durante la reproducción

Use RETURN para visualizar la lista, luego use <Multi Jog>, [Δ ∇] o |◀◀ ▶▶| para seleccionar la carpeta o archivo.



La unidad no puede reproducir los archivos protegidos por los derechos de autor. Según el software que se haya usado para realizar las copias, y otras circunstancias, es posible que algunos archivos no se puedan reproducir correctamente.

NOTA

Puede que el tiempo no se muestre de forma correcta si se realiza la operación de buscar o hacer una pausa mientras reproduce archivos que se han grabado con una velocidad de bits variable.

Usar la Reproducción con repetición

“Diversas funciones de reproducción” (página 23)

Usar la Reproducción aleatoria

“Diversas funciones de reproducción” (página 23)

Para seleccionar un disco o una carpeta

- ① Pulse [PLAY MODE].
- ② Gire el <Multi Jog> o pulse [Δ ∇] para seleccionar “MODE”, y pulse ENTER.
- ③ Gire el <Multi Jog> o pulse [Δ ∇] para seleccionar “Folder” o “Disc”, y pulse ENTER.

Escuchar USB



Reproducción de archivos guardados en dispositivos de memoria USB

Sólo los dispositivos de memoria USB que cumplan los estándares de clase de almacenamiento masivos son compatibles con la unidad S-52.

Antes de reproducir un dispositivo de memoria USB

- El S-52 es compatible con los dispositivos de memoria USB en formato "FAT16" o "FAT32".
- Si el dispositivo de memoria USB se divide en varias particiones, sólo puede seleccionarse la unidad superior.

[Formatos reproducibles]

	Frecuencia de muestreo	Velocidad de bits	Extensión
WMA (Windows Media Audio)	32/44,1/48 kHz	48~192 kbps	.wma
MP3 (MPEG-1 Audio Layer-3)	32/44,1/48 kHz	32~320 kbps	.mp3
WAV	32/44,1/48 kHz	–	.wav
MPEG-4 AAC	32/44,1/48 kHz	16~320 kbps	.aac/.m4a/.mp4
FLAC (Free Lossless Audio Codec)	32/44,1/48 kHz	–	.flac

Formato WAV Cuantificación de la velocidad de bits: 16 bits.

- El S-52 es compatible con el estándar "MPEG-1 Audio Layer-3". No es compatible con los estándares "MPEG-2 Audio Layer-3", "MPEG-2.5 Audio Layer-3", "MP1" o "MP2".
- La unidad S-52 es compatible con el estándar ID3-Tag o META tags (Ver. 2 y 3).
- En la unidad S-52 sólo se pueden reproducir archivos que no están protegidos por derechos de autor.

*: El contenido que se descarga de los sitios de pago de música de Internet están protegidos con copyright. Las pistas extraídas de un equipo desde un CD, etc y codificadas en formato WMA pueden estar protegidas con copyright, en función de la configuración del equipo.

Funcionamiento básico

1 Realice los preparativos necesarios.
Conecte el dispositivo de memoria USB al puerto USB configurado.

2 Gire el <Multi Jog> o pulse |◀◀▶▶| después de pulsar <SOURCE> para seleccionar "USB", luego pulse ENTER, o pulse [USB/AUX].

※ La pantalla cambia como se muestra a continuación cada vez que se pulsa un botón del mando a distancia.
USB ↔ AUX

3 Gire el <Multi Jog> o pulse [Δ▽] para seleccionar el elemento o la carpeta de búsqueda y pulse ENTER.

4 Gire el <Multi Jog> o pulse [Δ▽] para seleccionar el archivo. Después, pulse ENTER.

※ Pulse ENTER durante la reproducción para ver el intérprete o el álbum.

Diversas funciones de reproducción

Puede seleccionar diversos tipos de reproducción, por ejemplo reproducción de repetición o aleatoria con [PLAY MODE].

Usar la Reproducción con repetición

- ① Pulse [PLAY MODE].
 - ② Gire el <Multi Jog> o pulse [Δ▽] para seleccionar "Repeat", y pulse ENTER.
 - ③ Gire el <Multi Jog> o pulse [Δ▽] para seleccionar "Repeat 1" o "Repeat All", y pulse ENTER.
- ※ Para cancelar, seleccione "Off" en el paso ③.

Reproducción aleatoria de pistas

- ① Pulse [PLAY MODE].
 - ② Gire el <Multi Jog> o pulse [Δ▽] para seleccionar "Random", y pulse ENTER.
 - ③ Gire el <Multi Jog> o pulse [Δ▽] para seleccionar "On" y pulse ENTER.
- ※ Para cancelar, seleccione "Off" en el paso ③.

[Elementos seleccionables]

Repeat 1 : Una pista simple se reproduce repetidamente.

Repeat All : Todas las pistas se reproducen repetidamente.

Random Repeat : Una vez que todas las pistas se han reproducido una vez en orden aleatorio, se inicia de nuevo la reproducción de todas ellas, en un orden aleatorio diferente cada vez. (Random + Repeat All)

Off : Se retoma la reproducción normal.

NOTA

- DENON no acepta ninguna responsabilidad por la pérdida o daños en los datos de los dispositivos de memoria USB cuando se Utilice la memoria USB conectada a la unidad S-52.
- Los dispositivos de memoria USB no funcionan con hubs de conexión USB.
- DENON no ofrece ninguna garantía sobre el funcionamiento o la alimentación de los dispositivos USB. Cuando Utilice un disco duro portátil con conexión USB que pueda recibir alimentación con un adaptador de CA, recomendamos que utilice el adaptador de CA.
- No es posible conectar ni usar un ordenador a través del puerto USB de la unidad S-52, con un cable USB.

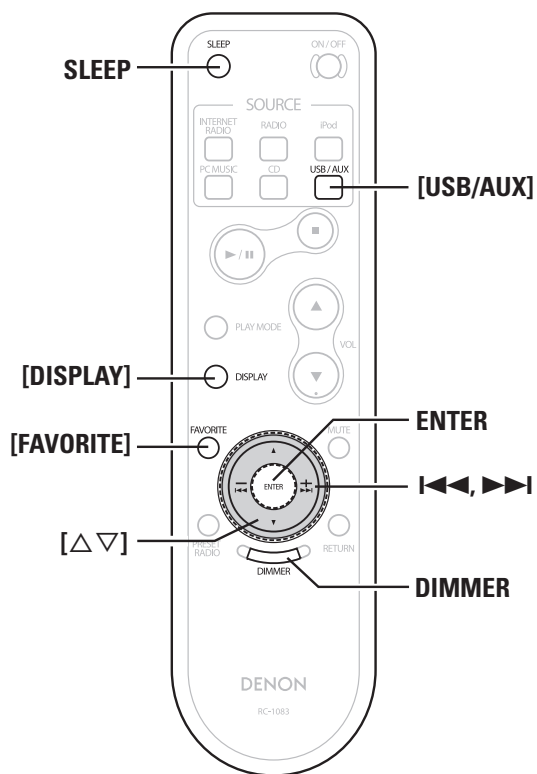
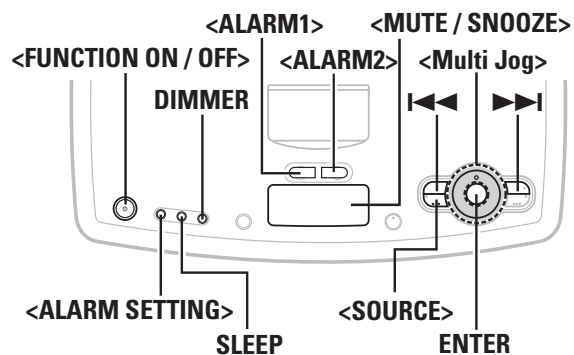

Sobre los nombres de los botones en estas instrucciones

< >: botones de la unidad principal
[]: botones en el mando a distancia

Sólo el nombre del botón:

Botones de la unidad principal y el mando a distancia

Escuchar AUX



Reproducción desde un sistema de audio portátil

Conecte el reproductor de audio portátil a la toma AUX IN del S-52 si desea reproducir pistas desde dicho reproductor.

1 Gire el <Multi Jog> o pulse [◀▶▶▶] después de pulsar <SOURCE> para seleccionar “AUX”, luego pulse ENTER, o pulse [USB/AUX].

※ La pantalla cambia como se muestra a continuación cada vez que se pulsa un botón del mando a distancia.
USB ↔ AUX

2 Ponga en marcha el reproductor portátil.

El dispositivo portátil empieza a emitir.

※ Lea también las instrucciones de uso del reproductor portátil de música.

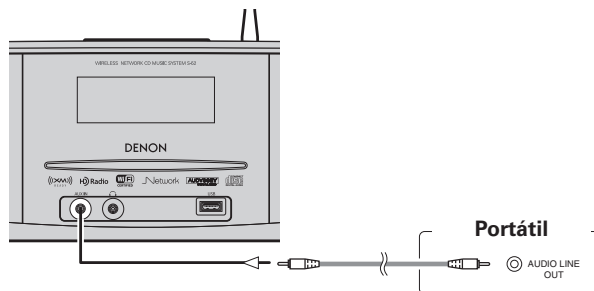

Conecte la unidad S-52 y el reproductor de audio portátil con un cable de audio miniestéreo (se vende por separado).

Favorite



Puede guardar sus emisoras de radio por internet, música de PC y emisoras de radio en sus Favoritos para poder acceder a ellas de forma rápida y sencilla. Se pueden registrar hasta 50 elementos.

Registrar Emisoras de radio y Música del PC como favoritos

1 Pulse [FAVORITE] mientras se reproduce la emisora o la Música del PC que desea registrar

2 Gire el <Multi Jog> o pulse [Δ ∇] para seleccionar “Add to Favorite”, y pulse ENTER.
“Complete!!”, se muestra una vez que acaba el registro.



Mantenga pulsado [FAVORITE] durante al menos 1 segundos para guardar en “Favorite”.

NOTA

Si ya se han registrado más de 50 emisoras, se borrarán los elementos más antiguos.

Compruebe el registro (número de emisoras registradas)

Pulse [FAVORITE].

Muestra las estaciones registradas.

Escuchar las estaciones de radio y la música de PC guardada en los Favoritos

1 Pulse [FAVORITE].

2 Gire el <Multi Jog> o pulse [Δ ∇] para seleccionar la emisora o la música de PC que desea guardar y pulse el botón ENTER.

Utilización avanzada

Configuración de la alarma

Ajuste la hora, fuente y volumen de la alarma.

- 1** Pulse <ALARM SETTING> para ajustar la alarma.
- 2** [Selección del número de alarma]
Gire <Multi Jog> para seleccionar “ALARM1” o “ALARM2” y pulse ENTER.
- 3** [Configuración de la hora de la alarma]
Seleccione time con <Multi Jog> y pulse ENTER para configurarlo.
※ Gire <Multi Jog> a la derecha para aumentar el valor fijado y a la izquierda para reducirlo.
- 4** [Configuración del origen de la alarma]
Gire <Multi Jog> para seleccionar “SOURCE”, y pulse ENTER.
- 5** [Configuración del volumen de alarma]
Gire <Multi Jog> para seleccionar “Volume”, y pulse ENTER.
- 6** Pulse <ALARM1> o <ALARM2> y configure la activación de la alarma.



- Cuando la fuente de la alarma sea CD, iPod o música de PC, si la música no se reproduce cuando llega el momento, se escuchará un pitido.
- Las Alarmas 1 y 2 funcionan por separado.
- Si el equipo no se utiliza pasados 60 minutos tras el inicio de la reproducción de alarma, la reproducción se detiene y la unidad se apaga (el pitido se detiene después de 5 minutos).
- Cuando desee que la alarma active una grabación del iPod, configure el iPod mientras pone en pausa la pista que desea que se reproduzca.

Detener la reproducción de la alarma (función de sueño)

Pulse <MUTE / SNOOZE> durante la reproducción de alarma. La reproducción de alarma vuelve a comenzar 5 minutos después de haberla detenido.

Parada de la reproducción de alarma

Pulse <ALARM1> o <ALARM2> en la unidad principal para desactivar la alarma, o pulse el botón <FUNCTION ON/OFF> en la unidad principal.

Si existe un fallo de alimentación eléctrica

Al conectarse a una red

Cuando vuelve la corriente eléctrica, el equipo se conecta automáticamente a un servidor SNTP (Protocolo horario de red simple) y la hora se ajusta automáticamente. Una vez ajustados los valores de hora, cambio horario y alarma, se almacenan en la memoria de forma que no es necesario ajustarlos de nuevo.

Cuando está desconectado de una red

Cuando vuelve la corriente eléctrica, el reloj se inicia con la hora en el momento del corte. Si la hora no es la correcta, desconecte la unidad y ajuste la hora actual. Si se ha ajustado la hora de alarma, se guarda en la memoria, por lo que no necesita ajustarla de nuevo.

Configuración del temporizador de la función Sleep

Use esta función para apagar la unidad automáticamente tras un tiempo determinado (en minutos).

1 Configuración de la hora actual. (☞ página 11).

2 Durante la reproducción, Utilice SLEEP para elegir el tiempo.

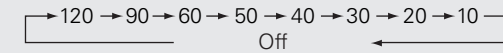

※ Tras unos 5 segundos, reaparece la pantalla anterior y arranca el temporizador.

3 La unidad entra en modo desconexión de función cuando transcurre el tiempo fijado.

Anulación del temporizador de Sleep

Pulse SLEEP seleccione “Off” de la pantalla de hora del temporizador de desconexión retardada.

Comprobación del tiempo restante hasta que se active el temporizador de la función Sleep

Pulse SLEEP.

Comprobación de la hora actual

Pulse [DISPLAY] o mantenga pulsado DIMMER durante al menos 2 segundos.

Se muestra la hora.

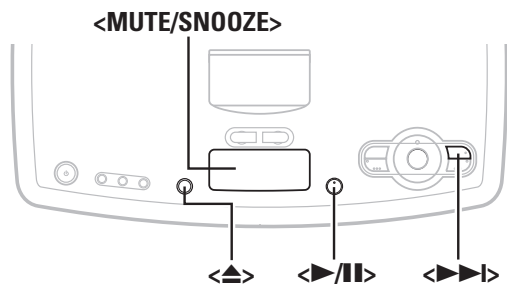

Sobre los nombres de los botones en estas instrucciones
 < >: botones de la unidad principal
 []: botones en el mando a distancia
Sólo el nombre del botón:
 Botones de la unidad principal y el mando a distancia

Funciones prácticas

Función de Memoria personal plus
 Esta función fija los parámetros seleccionados por última vez para cada fuente de entrada.
 Al seleccionar una fuente de entrada, se aplican automáticamente los parámetros que se usaron la última vez que se usó es fuente de entrada.

Memoria de última función
 Esta opción guarda los parámetros configurados inmediatamente antes de activar el modo standby.
 Al volver a encender la unidad, se recuperan automáticamente los parámetros que había antes de que se aplicara el modo standby.

Memoria de seguridad
 Los distintos parámetros se conservan durante una semana, aunque la unidad no esté encendida o el cable esté desenchufado.

Encendido automático activado
 Cuando la unidad está en standby, para encenderla basta con pulsar <▲> o <▶/||>.

Restablecimiento del microprocesador
 Realice este procedimiento si la visualización no es normal o no se pueden realizar algunas operaciones.
 Cuando se restablece el microprocesador, todos los parámetros recuperan sus valores predeterminados.

- 1** Retire la clavija de la alimentación.
- 2** Mientras pulsa <▶▶|> y <MUTE/SNOOZE> al mismo tiempo, enchufe el cable de corriente en una toma de corriente.
- 3** Cuando aparezca la palabra “INITIALIZE”, suelte los dos botones.

 Cuando no se muestre la palabra “INITIALIZE” en el paso 3, repita las operaciones desde el paso 1.

Información adicional

Audyssey Dynamic EQ

Audyssey Dynamic EQ es una tecnología que automáticamente corrige el balance de tonos de un sistema de audio al cambiar el volumen. Está basada en la investigación psicoacústica que mejor satisfaga la percepción humana y que sea mejor que otra compensación de sonoridad que haya sido utilizada anteriormente. El balance de tonos se ajusta continuamente con variación tanto en el material del programa como en el ajuste del volumen.

Audyssey BassXT

Audyssey BassXT es una solución para ampliar la ejecución de graves a frecuencias más bajas sin necesidad de incrementar el tamaño del mueble, del controlador o el peso. BassXT monitorea activamente la señal de frecuencia baja proveniente y lleva a los subwoofers a su máxima capacidad en todos los niveles de volumen, de ese modo se producen graves más profundos en todos los niveles de volumen. Esto le permite al subwoofer reproducir contenido de graves bajos cuando sea posible y lo protege solamente en las pocas ocasiones que no puede. No es un amplificador de graves simple o un control de tonos si no que el sistema se encuentra completamente personalizado para cada diseño de altavoz por el proceso DSP y funciona en tiempo real.

Fabricado bajo licencia de Audyssey Laboratories, Inc. Existen patentes de EE.UU. y del extranjero en trámite. Audyssey BassXT™ y Audyssey Dynamic EQ™ son marcas registradas de Audyssey Laboratories, Inc

Redes

Windows Media Player versión 11

Este es un reproductor de medios que Microsoft Corporation distribuye gratuitamente. Puede utilizarse para reproducir listas de reproducción creadas con Windows Media Player versión 11, así como archivos en formatos tales como WMA, DRM WMA, MP3 y WAV.

vTuner

Se trata de un servidor de contenidos en línea gratuitos de radio Internet. Tenga presente que en el coste de actualización se incluyen las tarifas de uso. Si desea obtener más información acerca de este servicio, visite el sitio web de vTuner. Sitio web de vTuner: <http://www.radiodenon.com>

Este producto está protegido por ciertos derechos de propiedad intelectual de Nothing Else Matters Software and BridgeCo. Se prohíbe el uso o distribución de esta tecnología sin este producto, sin la correspondiente licencia de Nothing Else Matters Software and BridgeCo o de una subsidiaria autorizada.

DLNA

- DLNA y DLNA CERTIFIED son marcas comerciales y/o marcas de servicio de Digital Living Network Alliance.
- Algunos contenidos pueden no ser compatibles con otros productos DLNA CERTIFIED™.

Windows Media DRM

Una tecnología de protección de copyright desarrollada por Microsoft.

- Windows Vista y el logotipo de Windows son marcas comerciales del grupo de compañías Microsoft.
- El logotipo de PlaysForSure, Windows Media y el logotipo de Windows con marcas comerciales o marcas comerciales registradas de Microsoft Corporation en Estados Unidos y/u otros países.
- Los proveedores de contenidos utilizan la tecnología de gestión de derechos digitales para material Windows Media contenido en este dispositivo (WM-DRM) con el fin de proteger la integridad del contenido (Secure Content) y evitar la apropiación indebida de la propiedad intelectual, incluido el copyright, de dicho material. Este dispositivo utiliza software WM-DRM para reproducir contenidos seguros (WM-DRM Software). Si se detecta una amenaza a la seguridad del software WM-DRM de este dispositivo, los propietarios de los contenidos seguros (Secure Content Owners) pueden solicitar a Microsoft que revoque al software WM-DRM el derecho de adquirir nuevas licencias para copiar, mostrar y/o reproducir contenidos seguros. La revocación no afecta la capacidad del software WM-DRM para reproducir contenidos no protegidos. Cada vez que usted descarga una licencia de contenido seguro de Internet o desde un PC, se envía una lista de software WM-DRM revocado a su dispositivo. Microsoft también puede, de acuerdo con los términos y condiciones de dicha licencia, descargar la lista de revocación a su dispositivo a nombre de los propietarios de los contenidos seguros.

Acerca de las redes LAN inalámbricas

Wi-Fi®

La certificación Wi-Fi garantiza una interoperabilidad probada por Wi-Fi Alliance, un grupo que certifica la interoperabilidad entre dispositivos de LAN inalámbrica.

IEEE 802.11b

Esta es una norma para redes LAN inalámbricas establecida por el grupo de trabajo 802, que establece normas para la tecnología LAN en el IEEE (Instituto de Ingenieros Eléctricos y Electrónicos) de Estados Unidos. Utiliza la parte de la banda de 2,4 GHz que se puede usar libremente sin una licencia de frecuencia de radio (banda ISM), permitiendo comunicaciones a una velocidad máxima de 11 Mbps.



El valor indicado anteriormente corresponde al valor máximo teórico para la norma de LAN inalámbrica, y no indica la velocidad de transferencia de datos real.

Antes de empezar
Conexiones
Configuración
Reproducción
Información
Resolución de problemas

IEEE 802.11g

Esta es otra norma para redes LAN inalámbricas establecida por el grupo de trabajo 802, que establece normas para la tecnología LAN en el IEEE (Instituto de Ingenieros Eléctricos y Electrónicos) de Estados Unidos, y que es compatible con IEEE 802.11b. También utiliza la banda de 2,4 GHz, pero permite comunicaciones a una velocidad máxima de 54 Mbps.



El valor indicado anteriormente corresponde al valor máximo teórico para la norma de LAN inalámbrica, y no indica la velocidad de transferencia de datos real.

Comunicaciones de infraestructura

El término “comunicaciones de infraestructura” hace referencia a redes que utilizan puntos de acceso a redes LAN inalámbricas.

Esta función puede utilizarse para conectarse a o a una LAN alámbrica a través de un punto de acceso a LAN inalámbrica. Los puntos de acceso a LAN inalámbrica incluyen enrutadores de banda ancha inalámbricos.

Comunicaciones ad hoc

La transferencia de señales a través de la interconexión inalámbrica de ordenadores se conoce como “comunicaciones ad hoc”. Con las comunicaciones ad hoc no se utiliza ninguna conexión a Internet. Las comunicaciones ad hoc son apropiadas para establecer redes temporales simples.

Nombres de red (SSID: identificador de conjunto de seguridad)

Al crear redes LAN inalámbricas, se establecen grupos para evitar interferencias, robo de datos, etc. Este agrupamiento se realiza mediante “SSID” o “identificadores de conjunto de seguridad”. Para mayor seguridad, se establece una clave WEP y la transferencia de señales no es posible a menos que el SSID coincida con la clave WEP.

Clave WEP (clave de red)

Esta es la información de clave utilizada para cifrar datos durante las transferencias de datos. En el S-52 se utiliza la misma clave WEP tanto para el cifrado como el descifrado, por lo que se debe establecer la misma clave WEP en ambos dispositivos para poder establecer comunicación entre ellos.

WPA (Wi-Fi Protected Access)

Esta es una norma de seguridad establecida por Wi-Fi Alliance. Además de emplear los métodos convencionales SSID (nombre de red) y clave WEP (clave de red), también emplea una función de identificación del usuario y un protocolo de cifrado para ofrecer mayor seguridad.

WPA2 (Wi-Fi Protected Access 2)

Se trata de una nueva versión de WPA, establecida por Wi-Fi Alliance, que es compatible con el sistema de cifrado AES que ofrece mayor seguridad.

WPA-PSK/WPA2-PSK (Pre-shared Key)

Este es un sistema de autenticación simple que se emplea para autenticación mutua cuando una cadena de caracteres preestablecida coincide en el punto de acceso a LAN inalámbrica y en el cliente.

Frase secreta

Este término hace referencia a la clave o contraseña que se utiliza para autenticación WPA-PSK/WPA2-PSK, un método de autenticación WPA.

TKIP (Temporal Key Integrity Protocol)

Se trata de una clave de red utilizada para WPA. El algoritmo de cifrado es RC4, el mismo que se utiliza para WEP, pero el nivel de seguridad se incrementa cambiando la clave de red que se utiliza para el cifrado de cada paquete.

AES (Advanced Encryption Standard)

Se trata de un método de cifrado estándar de última generación que sustituye a los métodos DES y 3DES actuales, y se espera que su alto nivel de seguridad se aplique ampliamente a las redes LAN inalámbricas en el futuro. Utiliza el algoritmo “Rijndael”, desarrollado por dos criptógrafos belgas, que divide los datos en bloques de longitudes fijas y cifra cada bloque. Es compatible con longitudes de datos de 128, 192 y 256 bits y longitudes de claves de 128, 192 y 256 bits, ofreciendo una seguridad de cifrado extremadamente alta.

Resolución de problemas

Si surge algún problema, compruebe lo siguiente antes de tomar ninguna otra medida:

1. ¿Las conexiones son correctas?
2. ¿Está usando la unidad tal como se indica en el manual de usuario?
3. ¿Los demás componentes funcionan correctamente?

Si esta unidad no funciona bien, compruebe los elementos que se indican en la siguiente tabla. Si el problema persiste, es posible que haya algún fallo.

En ese caso, desenchufe inmediatamente la unidad de la red eléctrica y póngase en contacto con el centro donde la adquirió.

[General]

Síntoma	Causa	Resolución	Página
La pantalla no se enciende y no hay ningún sonido al encender la unidad.	<ul style="list-style-type: none"> • El cable de alimentación no está debidamente conectado. 	<ul style="list-style-type: none"> • Compruebe la conexión del cable de alimentación. 	10
La pantalla se enciende, pero no hay sonido.	<ul style="list-style-type: none"> • El dispositivo que desea reproducir y la fuente de entrada configurada no coinciden. • El control de volumen está al mínimo. • La función SILENCIO está activada. 	<ul style="list-style-type: none"> • Seleccione una fuente de entrada adecuada. 	15
		<ul style="list-style-type: none"> • Suba el volumen a un nivel apropiado. 	15
		<ul style="list-style-type: none"> • Desactive la función de silencio. 	15
La iluminación de la pantalla es insuficiente.	<ul style="list-style-type: none"> • La función de modificación de brillo está activada. 	<ul style="list-style-type: none"> • Desactive la función de modificación de brillo si pulsa el botón DIMMER. 	15

[Mando a distancia]

Síntoma	Causa	Resolución	Página
La unidad no funciona cuando se intenta operar desde el mando a distancia.	<ul style="list-style-type: none"> • Las pilas están gastadas. • Usted se encuentra fuera del alcance especificado. 	<ul style="list-style-type: none"> • Ponga pilas nuevas. 	4
		<ul style="list-style-type: none"> • Úselo dentro del alcance especificado. 	4
	<ul style="list-style-type: none"> • Hay algún obstáculo entre la unidad principal y el mando a distancia. • Las pilas no están bien colocadas. Fíjese en la polaridad que marca el compartimento de las pilas. 	<ul style="list-style-type: none"> • Retire el obstáculo. 	4
		<ul style="list-style-type: none"> • Coloque las pilas en la dirección adecuada, siguiendo las marcas de polaridad del compartimento de las pilas. 	4
	<ul style="list-style-type: none"> • El sensor del mando a distancia de la unidad está bajo una fuerte luz (luz solar directa, fluorescente con inversor, etc.). 	<ul style="list-style-type: none"> • Mueva la unidad a un lugar en el que el sensor del mando a distancia no quede expuesto a una luz fuerte. 	4

[CD]

Síntoma	Causa	Resolución	Página
Aparece "No Disc" en la pantalla, aunque se haya cargado un CD.	<ul style="list-style-type: none"> • El disco no se ha cargado de forma correcta. 	<ul style="list-style-type: none"> • Vuelva a cargar el disco. 	3
El disco no se reproduce cuando se pulsa el botón ▶/II	<ul style="list-style-type: none"> • El disco está sucio o arañado. 	<ul style="list-style-type: none"> • Limpie el disco o sustitúyalo por otro. 	3
No se reproduce una parte específica de un disco.	<ul style="list-style-type: none"> • El disco está sucio o arañado. 	<ul style="list-style-type: none"> • Limpie el disco o sustitúyalo por otro. 	3
No puede reproducirse un disco CD-R o CD-RW.	<ul style="list-style-type: none"> • El disco no se ha completado. • Las condiciones de grabación son malas o la calidad del disco es reducida. 	<ul style="list-style-type: none"> • Complete el disco y, a continuación, reproduzcalo. • Utilice un disco grabado de forma correcta. 	3 -
No pueden reproducirse en archivos MP3 y WMA.	<ul style="list-style-type: none"> • La configuración, extensiones o formatos de archivos que se realizaron cuando el disco se creó no son compatibles con el S-52. 	<ul style="list-style-type: none"> • Cree discos con la configuración, extensión o formatos de archivo que sean compatibles con el S-52. 	24

[iPod]

Síntoma	Causa	Resolución	Página
No es posible reproducir desde el iPod.	<ul style="list-style-type: none"> • La fuente de entrada no es correcta. • El iPod no está bien colocado en la base. 	<ul style="list-style-type: none"> • Seleccione una fuente de entrada apropiada. 	20
		<ul style="list-style-type: none"> • Vuelva a colocar el iPod. 	7

[NET/USB]

Síntoma	Causa	Resolución	Página
Aunque hay un dispositivo de memoria USB conectado, en el menú no aparece la indicación "USB".	<ul style="list-style-type: none"> La unidad no reconoce un dispositivo de memoria USB. Se ha conectado un dispositivo de memoria USB que no cumple la normativa sobre dispositivos de almacenamiento masivo. Se ha conectado un dispositivo de memoria USB que la unidad no reconoce. 	<ul style="list-style-type: none"> Compruebe la conexión. Conecte un dispositivo de memoria USB que cumpla las normativas sobre dispositivos de almacenamiento masivo. No es una avería. DENON no ofrece ninguna garantía sobre el funcionamiento o la alimentación de los dispositivos USB. Conecte el dispositivo de memoria USB al puerto USB. 	8 – – –
No es posible ver los archivos que hay en un dispositivo de memoria USB.	<ul style="list-style-type: none"> El dispositivo de memoria USB tiene un formato distinto a FAT16 o FAT32. El dispositivo de memoria USB se divide en varias particiones. Los archivos están guardados en un formato incompatible. Está intentando reproducir un archivo protegido por los derechos de propiedad intelectual. 	<ul style="list-style-type: none"> Fije el formato en FAT16 o FAT32. Para obtener más información, consulte las instrucciones de uso del dispositivo de memoria USB. Al tener varias particiones, sólo se podrán reproducir los archivos que estén en la partición superior. Guarde los archivos con un formato compatible. Los archivos están protegidos por los derechos de propiedad intelectual y esta unidad no los puede reproducir. 	– – 25 25
No se ven bien los nombres de los archivos ("...", etc.).	<ul style="list-style-type: none"> Se han usado caracteres que no se pueden visualizar. 	<ul style="list-style-type: none"> No es una avería. En esta unidad, los caracteres que no se pueden mostrar se sustituyen por un "." (punto)". 	–
No es posible reproducir los archivos guardados en un ordenador.	<ul style="list-style-type: none"> Los archivos están guardados en un formato incompatible. Está intentando reproducir un archivo protegido por los derechos de propiedad intelectual. La unidad y el ordenador están conectados por un cable USB. 	<ul style="list-style-type: none"> Guárdelos en un formato compatible. Los archivos están protegidos por los derechos de propiedad intelectual y esta unidad no los puede reproducir. El puerto USB de esta unidad no está diseñado para conectarlo a un ordenador. 	25 25 –

Síntoma	Causa	Resolución	Página
No es posible reproducir la radio por internet.	<ul style="list-style-type: none"> El cable ethernet no está bien conectado o la red está desconectada. El programa se está emitiendo en un formato no compatible. El firewall del ordenador o del router está activado. La emisora de radio no está emitiendo en este momento. La dirección IP es incorrecta. 	<ul style="list-style-type: none"> Compruebe el estado de las conexiones. Sólo se pueden reproducir programas de radio por internet en formato MP3 y WMA desde esta unidad. Compruebe la configuración del firewall del ordenador o del router. Elija una emisora de radio que esté emitiendo en este momento. Compruebe la dirección IP de la unidad. 	9 – – 17 12, 13
No se encuentra el servidor o no es posible conectarse a él.	<ul style="list-style-type: none"> El firewall del ordenador o del router está activado. El ordenador no está encendido. El servidor no está en funcionamiento. La dirección IP de la unidad es incorrecta. 	<ul style="list-style-type: none"> Compruebe la configuración del firewall del ordenador o del router. Encienda la unidad. Arranque el servidor. Compruebe la dirección IP de la unidad. 	– – – 12, 13
No es posible conectarse a las emisoras de radio predefinidas o favoritas.	<ul style="list-style-type: none"> La emisora de radio no está emitiendo en este momento. La emisora de radio no está en servicio en este momento. 	<ul style="list-style-type: none"> Espere un rato antes de volver a intentarlo. No es posible conectarse a las emisoras de radio que ya no estén operativas. 	– –
En algunas emisoras de radio se muestran los mensajes "Servidor lleno" o "Sin conexión" y no es posible establecer una conexión con la emisora.	<ul style="list-style-type: none"> La emisora tiene un tráfico excesivo o no está emitiendo en este momento. 	<ul style="list-style-type: none"> Espere un rato antes de volver a intentarlo. 	–
El sonido se quiebra durante la reproducción.	<ul style="list-style-type: none"> La velocidad de transferencia de señal de la red es baja o las líneas de comunicación o la emisora de radio están saturadas. 	<ul style="list-style-type: none"> No es una avería. Cuando se reproducen datos de emisiones de una gran velocidad de bits, es posible que el sonido se quiebre, según las condiciones de las comunicaciones. 	–
La calidad del sonido es deficiente o el sonido reproducido tiene ruidos.	<ul style="list-style-type: none"> El archivo que se está reproduciendo tiene una baja velocidad de bits. 	<ul style="list-style-type: none"> No es una avería. 	–

[Sintonizador]

Síntoma	Causa	Resolución	Página
Se oye ruido continuamente al recibir programas FM.	<ul style="list-style-type: none"> El cable de la antena no está bien conectado. 	<ul style="list-style-type: none"> Conecte el cable de la antena correctamente. Conecte una antena exterior. 	7 7
Se oye continuamente un silbido o un ruido continuo al escuchar emisoras AM.	<ul style="list-style-type: none"> Esto puede deberse a un ruido de una televisión o a las interferencias de una emisora de radio. 	<ul style="list-style-type: none"> Apague la televisión. Cambie la posición y dirección de la antena AM de cuadro. 	- -

[LAN inalámbrica]

Síntoma	Causa	Resolución	Página
No es posible conectarse a la red.	<ul style="list-style-type: none"> La configuración de las claves de red (WEP) y SSID no son correctas. La recepción es deficiente y no se pueden recibir las señales. 	<ul style="list-style-type: none"> Adecue la configuración de la red a la configuración de la unidad S-52. Acorte la distancia desde el punto de acceso a la LAN inalámbrica, retire los obstáculos y mejore la visibilidad y vuelva a intentar establecer la conexión. Instale la unidad lejos de hornos microondas y de los puntos de acceso de otras redes. 	9 -
	<ul style="list-style-type: none"> Hay muchas redes y los canales útiles se solapan. 	<ul style="list-style-type: none"> Configure el canal del punto de acceso en un lugar apartado de los canales que se usan para otras redes. También puede usar un cable de red para configurar su conexión. 	-
El sonido reproducido se interrumpe o no es posible reproducir sonidos.	<ul style="list-style-type: none"> Hay muchas redes y los canales útiles se solapan. 	<ul style="list-style-type: none"> Configure el canal del punto de acceso en un lugar apartado de los canales que se usan para otras redes. También puede usar un cable de red para configurar su conexión. 	-

[Radio por satélite XM]

Síntoma	Causa	Resolución	Página
En el modo XM, en pantalla se muestra "CHECK XMTUNER".	<ul style="list-style-type: none"> El mini-sintonizador XM no está instalado o no está bien colocado en la base del mini-sintonizador XM o la base del mini-sintonizador XM no está conectada a la unidad S-52. 	<ul style="list-style-type: none"> Compruebe que el mini-sintonizador XM esté debidamente colocado en la base y compruebe que el cable de la base del mini-sintonizador XM esté conectado a la unidad S-52. 	8

Síntoma	Causa	Resolución	Página
En el modo XM, en pantalla se muestra "CHECK ANTENNA".	<ul style="list-style-type: none"> La antena XM no está conectada a la base del mini-sintonizador XM o el cable de la antena XM está dañado. 	<ul style="list-style-type: none"> Compruebe que la antena XM esté debidamente conectada a la base del mini-sintonizador XM y que el cable de la antena no esté dañado. Si el cable está dañado, cambie la antena XM. 	22
En el modo XM, en pantalla se muestra "LOADING".	<ul style="list-style-type: none"> El mini-sintonizador XM está obteniendo información del programa o audio de la señal por satélite de XM. Este mensaje también puede aparecer cuando la señal XM es débil (Tenga presente que es posible que la unidad S-52 no responda a las órdenes de algunos botones de XM mientras este mensaje aparezca en pantalla). 	<ul style="list-style-type: none"> Si la señal es buena, el mensaje desaparecerá en pocos segundos. Si el mensaje le aparece a menudo, mueva la antena XM para recibir mejor la señal. 	22
En el modo XM, en pantalla se muestra "NO SIGNAL".	<ul style="list-style-type: none"> El mini-sintonizador XM no recibe la señal por satélite de XM. Es posible que haya algo bloqueando la vista de la antena XM de los satélites o que la antena no esté bien orientada. 	<ul style="list-style-type: none"> Compruebe si hay algún obstáculo en la antena y vuelva a colocar la antena XM para obtener una mejor señal. Consulte las instrucciones que se incluyen con el mini-sintonizador XM y la base para obtener información sobre la instalación de la antena. 	22
En el modo XM, en pantalla se muestra "OFF AIR".	<ul style="list-style-type: none"> El canal XM seleccionado no está emitiendo en este momento. 	<ul style="list-style-type: none"> Le recomendamos que vuelva a probar más tarde. Mientras tanto, puede elegir otro canal. 	-
En el modo XM, en pantalla se muestra "UP DATING".	<ul style="list-style-type: none"> El canal XM seleccionado está bloqueado o no es posible recibirlo con el paquete de XM contratado. 	<ul style="list-style-type: none"> Consulte la guía de canales más actualizada en www.xmradio.com para ver la lista actual de canales. Para obtener más información sobre cómo recibir este canal, visite www.xmradio.com o póngase en contacto con XM Satellite Radio en el teléfono 1-800-967-2346. 	-
En el modo XM, en pantalla se muestra "XM - - -".	<ul style="list-style-type: none"> El canal seleccionado no está disponible. El canal se puede haber asignado a otro número de canal. Este mensaje puede aparecer inicialmente con una radio nueva o una radio que no haya recibido la señal XM durante un tiempo. 	<ul style="list-style-type: none"> Consulte la guía de canales más actualizada en www.xmradio.com para ver la lista actual de canales. En el caso de una radio nueva o una radio que no haya recibido la señal XM durante un cierto periodo, deje que la radio reciba la señal por satélite de XM durante al menos 5 minutos e intente volver a seleccionar el canal. 	-

Especificaciones

Antes de empezar

Conexiones

Configuración

Reproducción

Información

Resolución de problemas

Sección de audio

• Amplificador de potencia

Carga nominal: 10 W + 10 W (4 Ω/ohmios, 1 kHz, T.H.D. 10 %)

Sección de sintonizador

Rango de frecuencia de recepción: FM: 87,50 MHz ~ 107,9 MHz AM: 530 kHz ~ 1710 kHz

Resensibilidad en recepción: FM: 1,5 µV/75 Ω/ohmios AM: 20 µV

Separación estéreo FM: 35 dB (1 kHz)

Sección del reloj/temporizador

Método del reloj: Método de frecuencia sincronizada de alimentación (± 30 segundos)

General

Alimentación: CA 120 V, 60 Hz

Consumo eléctrico: 37 W
0,4 W ((modo de espera)

Dimensiones externas máximas: 380 (A) x 126 (A) x 226 (P) mm (14-11/64" x 4-61/64" x 8-57/64")
(con la cable del sistema)

Masa: 6,7 kg (14 lbs 12 oz)

Mando a distancia (RC-1083)

Método de control remoto: IR pulse method

Alimentación: Tipo R03/AAA (dos baterías)

Dimensiones externas máximas: 48,5 (A) x 185 (A) x 19 (P) mm (1-29/32" x 7-9/32" x 47/64")

Peso: 105 g (Aprox 3 oz) (incluyendo baterías)

LAN inalámbrica

Tipo de red (normas de LAN inalámbrica): Conforme con la norma IEEE 802.11b
Conforme con la norma IEEE 802.11g
(Conforme con el protocolo Wi-Fi®) *

Tasa de transferencia: DS-SS: 11 / 5,5 / 2 / 1 Mbps (Conmutación automática)
OFDM: 54 / 48 / 36 / 24 / 18 / 12 / 9 / 6 Mbps (Conmutación automática)

Seguridad: SSID (Nombre de red)
Clave WEP (clave de red) (64/128 bits)
WPA-PSK (TKIP/AES)
WPA2-PSK (TKIP/AES)

Rango de frecuencia usado: 2,412 MHz ~ 2,462 MHz

N.º de canales: Conforme con la norma IEEE 802.11b: 11 canales (DS-SS) (de los cuales se usa 1)
Conforme con la norma IEEE 802.11g: 11 canales (OFDM) (de los cuales se usa 1)

*: La conformidad con Wi-Fi® indica la posibilidad de interactuar con la "Wi-Fi Alliance", un grupo que certifica la posibilidad de interactuar de los dispositivos de LAN inalámbrica.

✳ Con el objetivo de mejorar, las especificaciones y el diseño están sujetos a cambios sin previo aviso.

✳ Este producto incorpora una tecnología de protección de derechos de propiedad intelectual, la cual está protegida por ciertas patentes de los EE.UU. y por otros derechos de propiedad intelectual que pertenecen a Macrovision Corporation y a otros propietarios. El uso de esta tecnología de protección de derechos de propiedad intelectual debe ser autorizado por Macrovision Corporation; sólo se permite el uso doméstico u otros usos de visión limitada, salvo cuando Macrovision Corporation autorice lo contrario. Se prohíbe la ingeniería inversa o desmontaje.



DENON

www.denon.com

Denon Brand Company, D&M Holdings Inc.
Printed in China 00D 511 4687 107